

РУКОВОДСТВО ПО ЭКСПЛУАТАЦИИ

ВЫЗЫВНАЯ ВИДЕОПАНЕЛЬ МНОГОАБОНЕНТСКАЯ RV-3438 «RUBETEK»

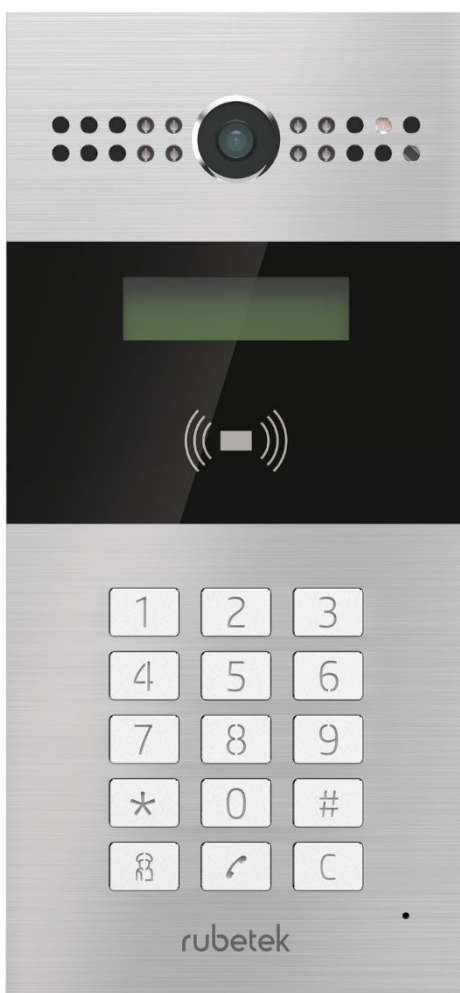

Содержание

Введение	4
1. Описание и работа	5
1.1. Назначение	5
1.2. Технические характеристики	5
1.3. Внешний вид панели	6
1.4. Типовая схема внешних соединений панели	7
1.5. Комплектность	8
2. Использование по назначению	8
2.1. Подготовка к использованию	8
2.2. Размещение панели	8
2.3. Монтаж и подключение	8
2.4. Подключение панели	12
2.4.1. Подключение питания	12
2.4.2. Подключение Ethernet	13
2.4.3. Подключение считывателей	13
2.4.4. Подключение замков	14
2.4.5. Подключение кнопок «Выход»	15
2.4.6. Подключение аналоговых панелей/трубок	15
2.4.7. Подключение панелей управления RCP-01/03	15
2.5. Эксплуатация панели	16
2.5.1. Первичные настройки панели	16
2.5.2. Вызов абонента	16
2.5.3. Открытие двери	16
3. Настройка панели	17
3.1. Интерфейс администратора панели	17
3.2. Пользовательский интерфейс панели	18
3.3. Web-интерфейс	20
3.3.1. Вход	20
3.3.2. Статус. Основные данные	20
3.3.3. Домофон. Основные настройки	22
3.3.4. Домофон. Расширенные настройки	24
3.3.5. Домофон. Подсветка	26
3.3.6. Домофон. Реле	26
3.3.7. Домофон. Вход	28
3.3.8. Домофон. Видео	29
3.3.9. Домофон. RTSP	29
3.3.10. Домофон. ONVIF	30
3.3.11. Домофон. Движение	31
3.3.12. Домофон. Ключи	32
3.3.13. Домофон. Персональный ключ	34
3.3.14. Домофон. Уведомления	35
3.3.15. SIP аккаунт. Основные настройки	36
3.3.16. SIP аккаунт. Расширенные настройки	38

3.3.17.	Сеть. Основные настройки	41
3.3.18.	Сеть. Расширенные настройки	42
3.3.19.	Вызовы. Время/язык	44
3.3.20.	Вызовы. Общие настройки	45
3.3.21.	Вызовы. Голос	46
3.3.22.	Вызовы. План	47
3.3.23.	Вызовы. URL действия	48
3.3.24.	Вызовы. Мультикаст	49
3.3.25.	Вызовы. Звонки	50
3.3.26.	Вызовы. Журнал	50
3.3.27.	Обновление. Основные настройки	51
3.3.28.	Обновление. Расширенные настройки	52
3.3.29.	Безопасность. Основные настройки	54
3.4.	Обновление ПО через приложение Rubetek	54
4.	Техническое обслуживание	56
4.1.	Меры безопасности	56
4.2.	Проверка работоспособности	56
5.	Хранение	56
6.	Транспортирование	57
7.	Утилизация	57
8.	Гарантия изготовителя	57
9.	Сведения о рекламациях	57
10.	Сведения о сертификации	58

Введение

Настоящее руководство по эксплуатации предназначено для описания принципа работы, настройки, монтажа и эксплуатации вызывной видеопанели многоабонентской RV-3438-v2 «Rubetek» (далее «панель»).

Необходимо ознакомиться с изложенными в руководстве инструкциями, перед тем как подключать, настраивать, эксплуатировать или обслуживать панель.

Монтаж и эксплуатация панели должны производиться техническим персоналом, изучившим настоящее руководство.

Список принятых сокращений:

- Панель – вызывная видеопанель многоабонентская RV-3438-v2 «Rubetek»;
- ПНР – пуско-наладочные работы;
- ПАС – преобразователь аналогового сигнала.

1. Описание и работа

1.1. Назначение

Вызывная видеопанель многоабонентская RV-3438-v2 «Rubetek» (далее панель) предназначена для дистанционной аудио- и видеосвязи с гостем и исключения несанкционированного доступа в подъезды дома посторонних лиц.

Панель допускает установку как внутри помещений, так и на улице.

Устройство рассчитано на непрерывную круглосуточную работу и относится к восстанавливаемым, периодически обслуживаемым изделиям.

Срок службы панели составляет 7 лет.

1.2. Технические характеристики

Таблица 1 – Основные параметры панели

Параметр	Значение
Напряжение питания, В	12
Потребляемая мощность, Вт	не более 12
Род тока	постоянный
RF считыватель карт	13,56 МГц
Ethernet	1 × RJ45 10/100M
RS-485	1
Wiegand	1
Выходное реле	3 реле для открывания двери
Питание POE	есть, IEEE 802.3af
Поддержка протоколов	IPv4, HTTP, HTTPS, FTP, SNMP, DNS, NTP, RTSP, RTP, TCP, UDP, ICMP, DHCP, ARP
Углы обзора	116°(H) / 60°(V)
Разрешение сенсора	3 Мп
Аудио кодек	G.711a, G.711μ, G.722 и G.729
2 SIP аккаунта	SIP v1 (RFC2543), SIP v2 (RFC3261)
Видео кодек	H.264, MPEG-4 и MJPEG
Разрешение основного/дополнительного потока видео	1280×720 / 704×576
Максимальная скорость передачи изображений	30fps
Поддержка битрейта	CBR с вариацией ± 10 %

Программное управление	ONVIF Profile S
Протокол передачи видео	RTSP
Поддержка режима день/ночь	есть
Титры	текст/дата/время
Диапазон рабочих температур, °С	от минус 40 до плюс 40
Степень защиты корпуса	IP66, антивандальный корпус IK08
Тип монтажа	накладной или врезной
Габаритные размеры, мм	280×130×68
Масса, кг	не более 1,1

1.3. Внешний вид панели



Рисунок 1 – Внешний вид панели (вид спереди)



- 1 – Крепежная пластина
- 2 – Крышка корпуса
- 3 – Этикетка\стикер
- 4 – Распиновка клемм
- 5 – Разъем RJ-45
- 6 – Клеммные колодки
- 7 – Крепления крышки блока коммутации
- 8 – Нижнее крепление панели

Рисунок 2 – Внешний вид панели (вид сзади)

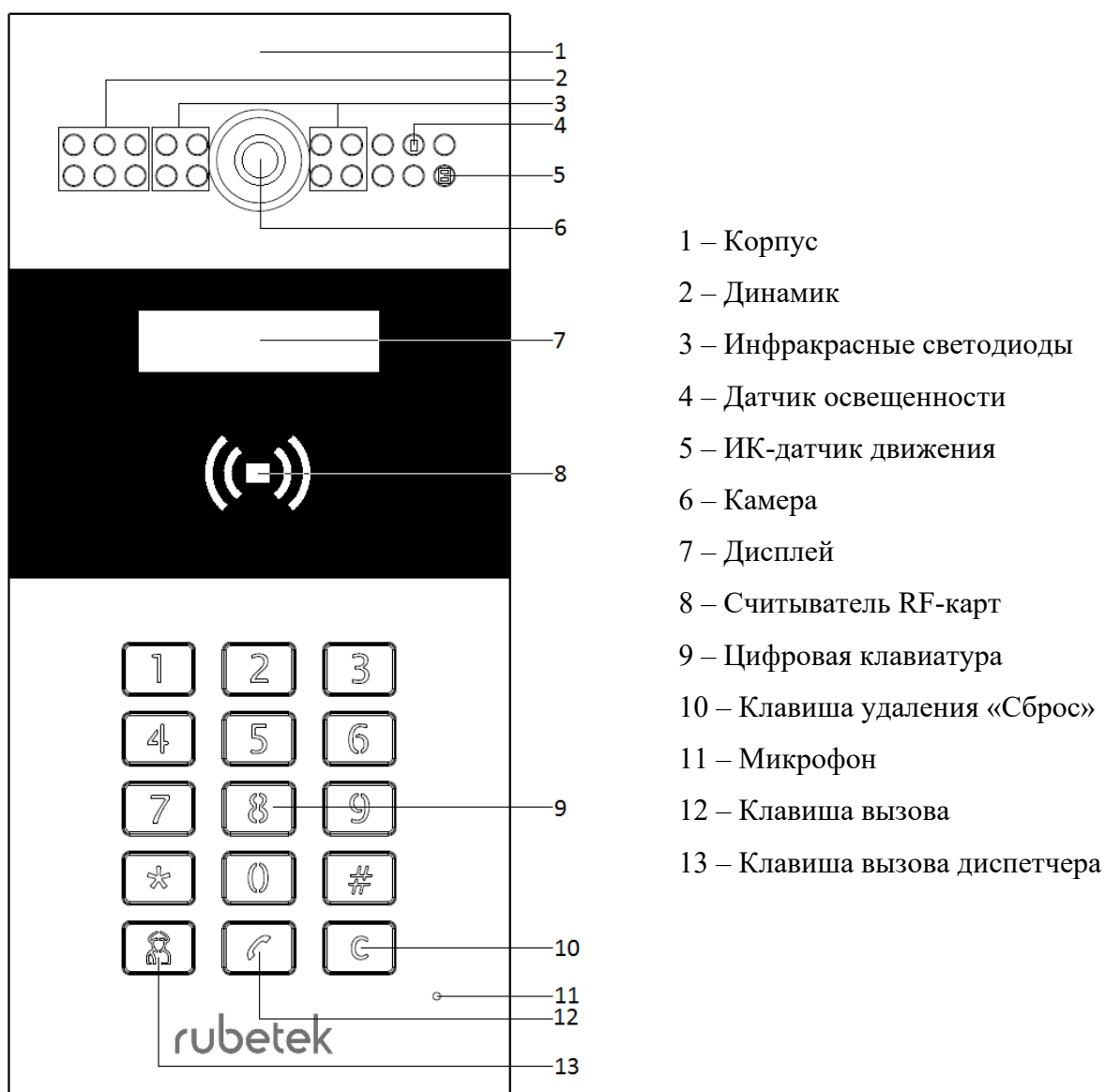
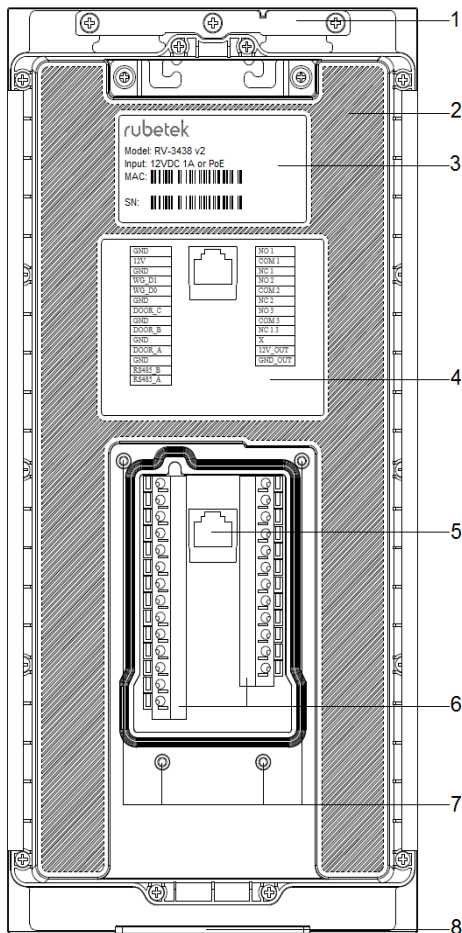
1.4. Типовая схема внешних соединений панели

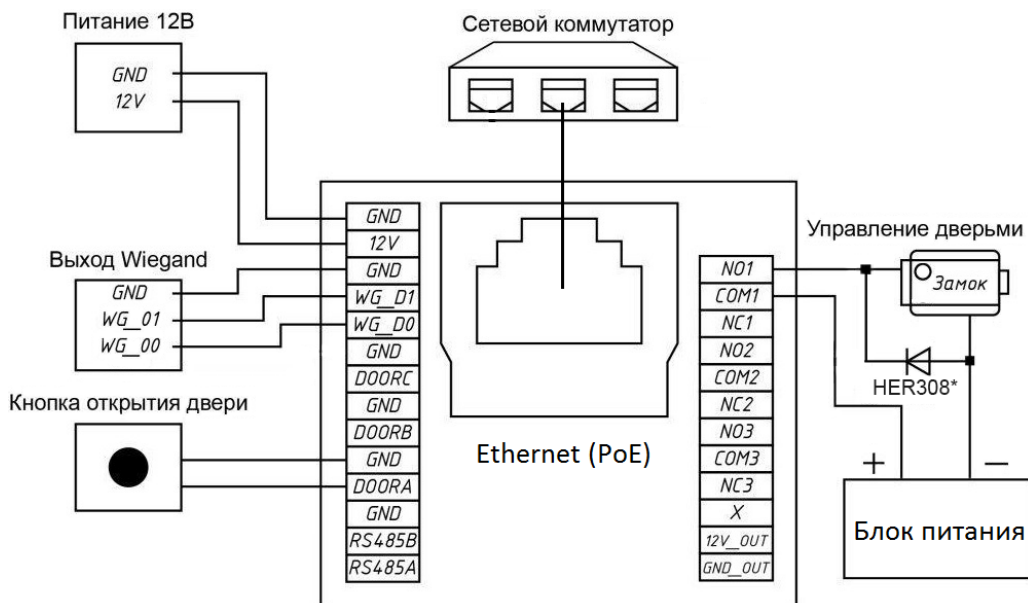

*модель диода указана в качестве рекомендуемой. Возможно использование аналогов с параметрами не менее:

- Максимальное постоянное обратное напряжение - 1000В
- Максимальный (средний) прямой ток на диод - 3А
- Максимальное прямое напряжение - 1,7В при 3А

Рисунок 3 – Типовая схема внешних соединений панели

1.5. Комплектность

Таблица 2 - Комплектность панели

Наименование	Количество, шт.	Примечание
Вызывная видеопанель многоабонентская RV-3438	1	
Крышка блока коммутации	1	
Уплотнительное кольцо	1	
Уплотнитель кабеля	3	
Прижимная планка	1	
Петля	1	
Набор крепления	1	
Шестигранный ключ	1	
Паспорт	1	

2. Использование по назначению

2.1. Подготовка к использованию



ВНИМАНИЕ! Если панель находилось в условиях отрицательной температуры, необходимо выдержать его не менее 4 часов при комнатной температуре (25 ± 10 °C) для предотвращения конденсации влаги.

- 2.1.1. Подготовить рабочее место, вскрыть упаковку, убедиться, что комплектность панели соответствует таблице 2.
- 2.1.2. Провести внешний осмотр, убедиться в отсутствии видимых механических повреждений (сколов, трещин, вмятин) и следов влаги.

2.2. Размещение панели

При проектировании размещения устройства необходимо руководствоваться Правилами устройства электроустановок.

Допускается установка панели на вертикальную поверхность накладным и врезным способом монтажа с помощью специального крепления.



ВАЖНО! Крепление панели поставляется отдельно.

2.3. Монтаж и подключение



ВНИМАНИЕ! Монтаж производить только при отключенном напряжении питания. Прокладка проводов и линий связи осуществляется до выполнения монтажа панели.

Врезной монтаж

Вырежьте отверстие в монтируемой поверхности.

ВАЖНО! Рекомендуемые размеры отверстия ДхВхГ=270*123*61мм.

Поместите в отверстие врезное крепление и убедитесь, что все кабели для подключения панели свободно проходят через отверстие для кабелей и не мешают монтажу панели.

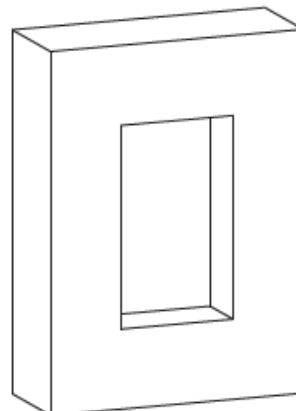

Пометьте установочные отверстия врезного крепления. Просверлите 6 отверстий и установите дюбеля для винтов.

ВАЖНО! Возможна установка основания с использованием цемента или неагрессивных клеящих составов, для этого необходимо заполнить зазор между основанием и стеной. После застывания состава приступить к установке монтажной пластины крепления.

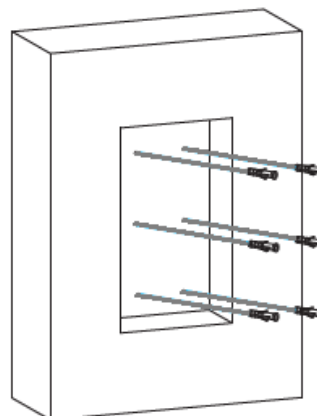

Поместите основание врезного крепления в подготовленное отверстие.

ВАЖНО! Убедитесь, что края основания не выступают над поверхностью.

Аккуратно проложите все кабели в отверстия для кабелей. Закрепите основание с помощью винтов из набора для крепления.

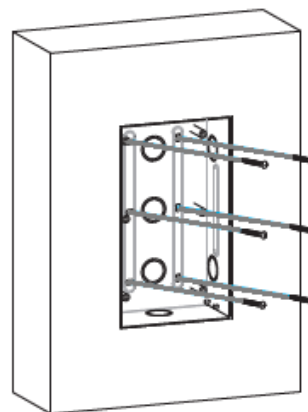

Установите монтажную пластину врезного крепления и зафиксируйте ее с помощью винтов из набора для крепления.

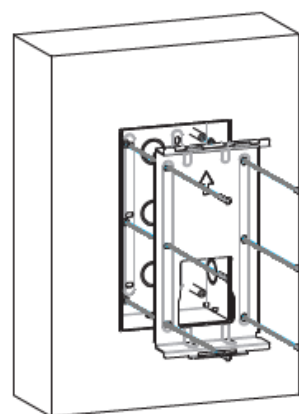

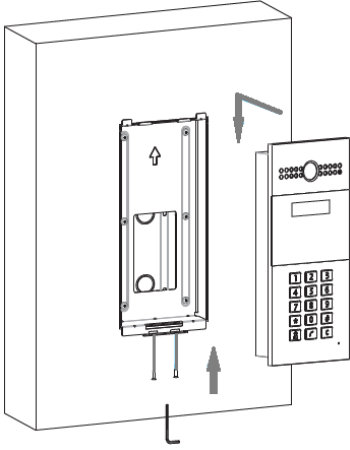
<p>После подключения проводов к панели необходимо поместить ее в монтажные пазы, чтобы верхние выступы крепления вошли под крепежную пластину панели. Закрепить низ панели шестигранным ключом с помощью винтов.</p>	
--	--

Накладной монтаж

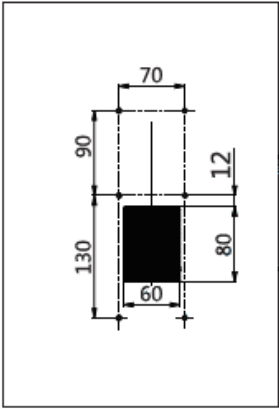
<p>Вырежьте отверстие в монтируемой поверхности.</p> <p>ВАЖНО! Рекомендуемые размеры отверстия ДхВхГ=80*60*50мм.</p> <p>ВАЖНО! Возможна установка встраиваемой монтажной коробки 80x80 для более удобного размещения проводов, для этого необходимо увеличить размер врезного отверстия.</p>	
--	---

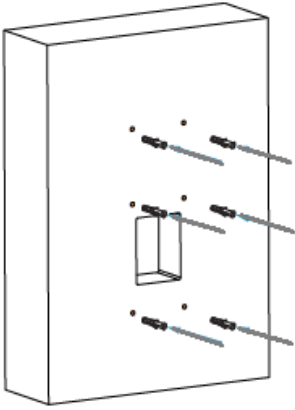
<p>Произведите разметку крепежных отверстий накладного крепления. Просверлите отверстия и установите дюбеля.</p>	
--	--

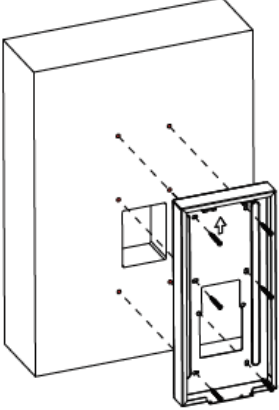
<p>Закрепите накладное крепление с помощью винтов из набора для крепления.</p>	
--	--

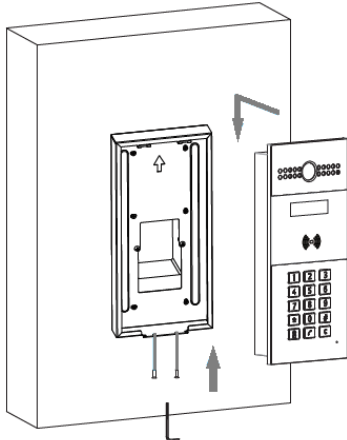
<p>После подключения проводов к панели необходимо поместить ее в монтажные пазы, чтобы верхние выступы крепления вошли под крепежную пластину панели. Закрепить низ панели шестигранным ключом с помощью винтов.</p>	
--	--

Подключение панели

<p>Установите уплотнительное кольцо в паз на панели.</p>	
--	---

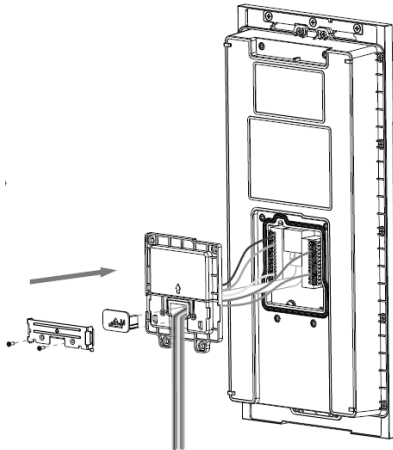
<p>Проложите кабели через крышку блока коммутации и произведите их подключение в соответствии с распиновкой на панели. Подробный алгоритм подключения описан в п.2.4 данного руководства. Установить уплотнитель кабеля и закрепить его прижимной планкой с помощью двух винтов.</p> <p>ВАЖНО! Конструкция клеммных колодок домофона рассчитана на подключение проводов с диаметром жилы от 0,4 мм (соответствует сечению ~0,13 мм²) до 1,5 мм (соответствует сечению ~1,7 мм²).</p>	
---	--

Зафиксируйте крышку блока коммутации с помощью винтов из набора для крепления и установите панель в крепление.

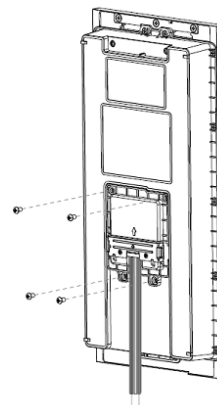

2.4. Подключение панели

2.4.1. Подключение питания

В панели предусмотрены следующие варианты питания:

- **питание по стандарту IEEE 802.3af (PoE).** Для организации питания панели по PoE необходимо руководствоваться схемой, представленной на рисунке 4.



Рисунок 4 – Схема организации питания панели по стандарту PoE

PoE инжектор выбирается с учетом потребляемой мощности панели не более 12Вт.

- **прямое питание 12В.** Для организации питания панели напрямую от блока питания, необходимо руководствоваться схемой, представленной на рисунке 5.

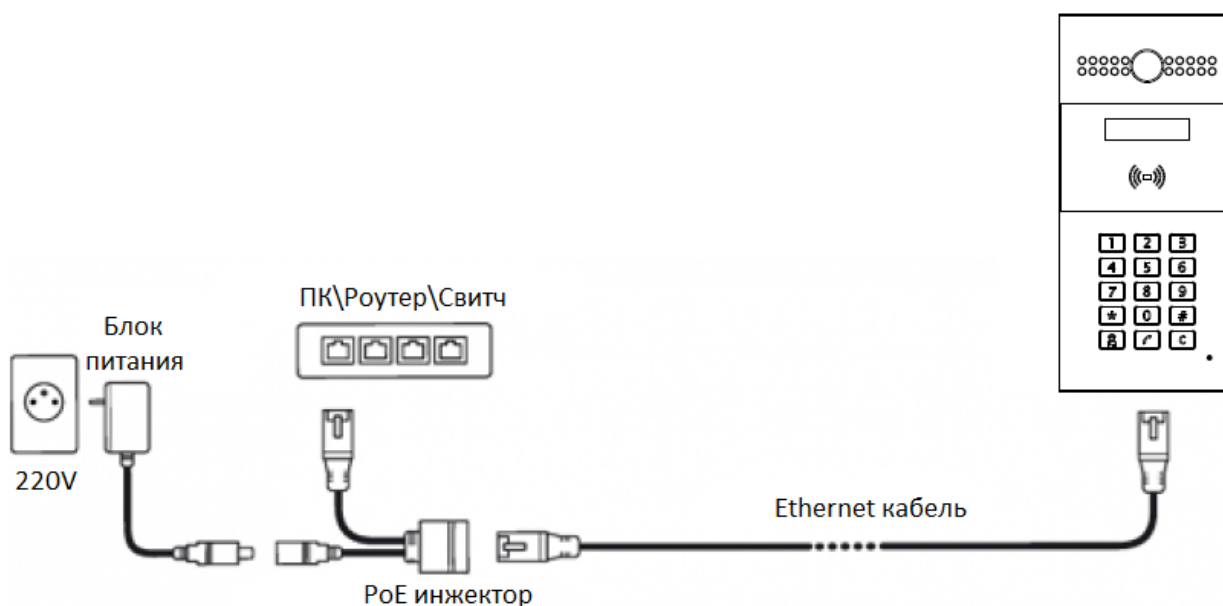

Рисунок 5 – Схема организации питания панели при прямом подключении

Мощность блока питания выбирается с учетом потребляемой мощности панели и их количества. При расчете обязательно учитываются потери мощности на кабеле.

Конструкция клеммных колодок домофона рассчитана на подключение проводов с диаметром жилы от 0,4 мм (соответствует сечению $\sim 0,13 \text{ мм}^2$) до 1,5 мм (соответствует сечению $\sim 1,7 \text{ мм}^2$).

2.4.2. Подключение Ethernet

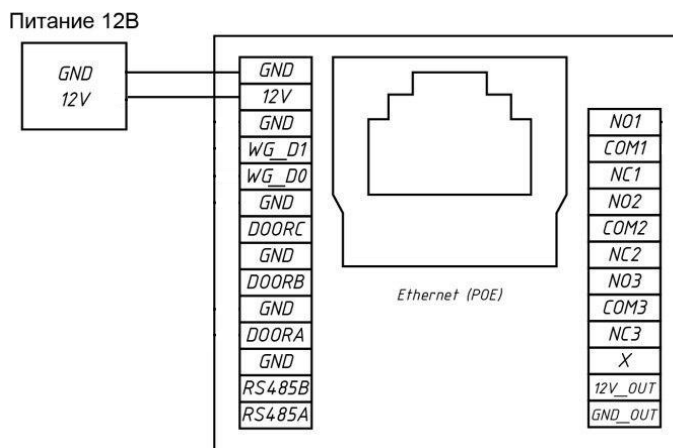
Для обеспечения работоспособности панели необходимо постоянное наличие подключения к серверу. Подключение может осуществляться напрямую, если используется локальный сервер, или через интернет если используется удаленный сервер. Скорость локальной сети и сети интернет должна быть не менее 10 Мбит/с.

Подключение осуществляется через порт RJ-45 с помощью кабеля Ethernet. Возможны любые схемы подключения с использованием роутера, коммутатора (свитча), ПК.

Подключение должно обеспечиваться без дополнительной авторизации панели.

Для подключения необходимо выполнить сетевые настройки панели согласно п.3.1 данного руководства.

Параметры кабеля и его технические характеристики должны обеспечивать необходимую скорость соединения и качество связи.

2.4.3. Подключение считывателей

На панели предустановлен считыватель RF-ключей, но также возможно подключение дополнительных считывателей, соответствующих интерфейсу Wiegand 26\34.

Схема подключения считывателей представлена на рисунке 6.



Рисунок 6 – Схема подключения считывателей

Настройка параметров Wiegand и RF-ключей производится согласно п. 3.3.4 данного руководства.

2.4.4. Подключение замков

В панели установлены три реле, которые работают в двух режимах «нормально открытое» и «нормально закрытое» состояние при отключении питания.

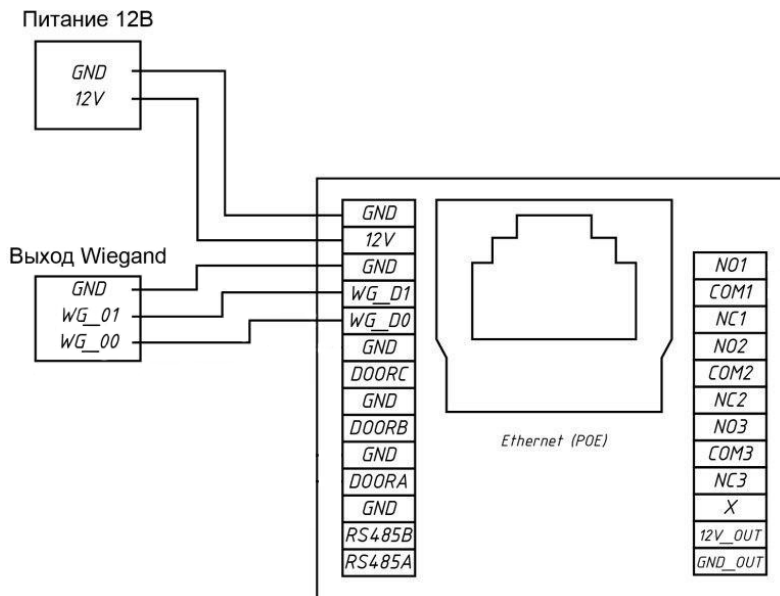
«Нормально открытое» состояние производит открытие замка при отсутствии напряжения питания панели.

«Нормально закрытое» состояние удерживает замок в закрытом состоянии при отсутствии напряжения питания панели.

Панель поддерживает подключение трех дверей/входов. Управление и настройка каждого реле производится отдельно. Подробно описано в п. 3.3.6 данного руководства.

Схема подключения замков дверей представлена на рисунке 7.

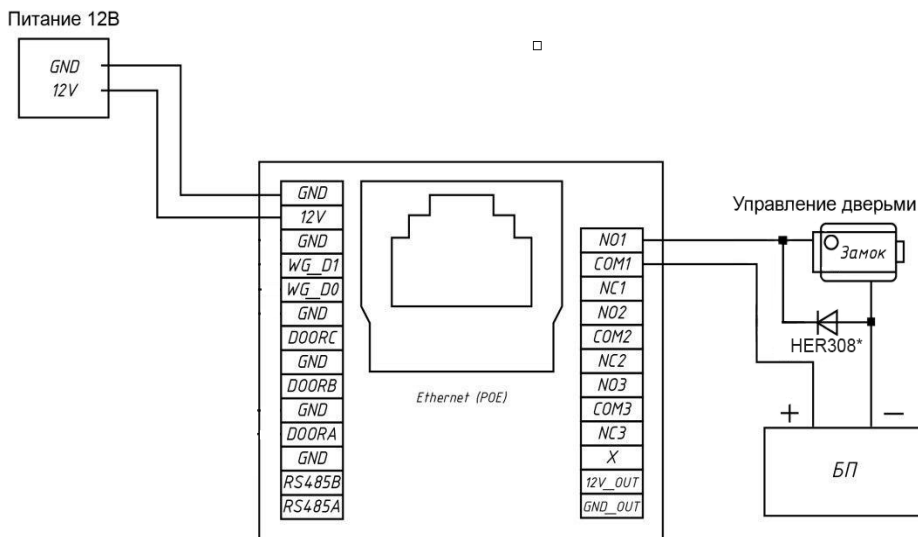

*модель диода указана в качестве рекомендуемой. Возможно использование аналогов с параметрами не менее:

- максимальное постоянное обратное напряжение – 1000В;
- максимальный (средний) прямой ток на диод – 3А;
- максимальное прямое напряжение – 1,7В при 3А.

Рисунок 7 – Схема подключения замка в нормально открытом состоянии

Для подключения двери в режиме нормально закрыто положение, необходимо произвести подключение к клемме NC согласно распиновке на панели.

2.4.5. Подключение кнопок «Выход»

Панель поддерживает подключение до трех кнопок «Выход».

Настройка режима работы кнопок производится согласно п. 3.3.7 данного руководства.

Схема подключения представлена на рисунке 8.

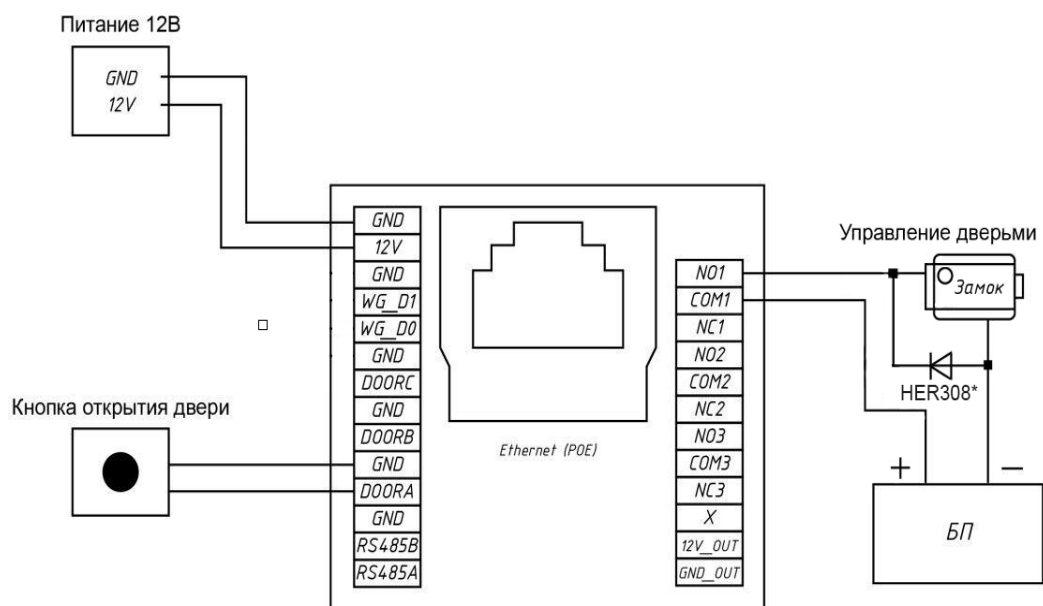

**модель диода указана в качестве рекомендуемой. Возможно использование аналогов с параметрами не менее:*

- Максимальное постоянное обратное напряжение - 1000В
- Максимальный (средний) прямой ток на диод - 3А
- Максимальное прямое напряжение - 1,7В при 3А

Рисунок 8 – Схема подключения кнопки «Выход»

2.4.6. Подключение аналоговых панелей/трубок

В качестве абонентских устройств могут использоваться панели управления RCP-03\01 и аналоговые трубки.

Аналоговые трубки подключаются через преобразователь аналогового сигнала.

Подробная инструкция по подключению и настройке приведена в руководстве по эксплуатации ПАС.

Для квартир\номеров, с которыми происходит связь через аналоговые трубки, необходимо указать значение номера в графе **Analog Replace** таблицы **Управления правилами**, подробно описано в п.3.3.22 данного руководства.

2.4.7. Подключение панелей управления RCP-01/03

В качестве основного абонентского устройства используется панель управления RCP-03\01. Панель управления позволяет принимать аудио и видео вызовы, осуществлять открытие доступных для абонента входов, просматривать уведомления и дополнительную информацию.

Взаимодействие RCP-03\01 с панелью осуществляется через локальный или облачный сервер. Настройка учетных записей и прав пользователей, а также дополнительные настройки отображаемой информации осуществляется на сервере.

После внесения всех настроек, необходимо загрузить конфигурацию на панель в автоматическом или ручном режиме.

Загрузка конфигурации на панель описана в п.3.3.28 данного руководства.

2.5. Эксплуатация панели

! ***ВАЖНО!** Панель работает только при постоянном подключении к интернету или локальной сети сервера, а также активированном SIP аккаунте.*



2.5.1. Первичные настройки панели

Перед началом эксплуатации панели необходимо произвести следующие настройки:

- сетевые настройки для подключения панели через Web-интерфейс. Сетевые настройки производятся через интерфейс администратора панели подробно описано в п.3.1. данного руководства;
- активация SIP аккаунта панели. Настройка и активация SIP аккаунта производится через Web-интерфейс панели, подробно описано в п.3.3.15 данного руководства;
- основные и расширенные настройки панели согласно п 3.3.3 и п.3.3.4 данного руководства
- создание плана квартир\номеров абонентов. Подробно описано в п.3.3.22 данного руководства;
- создание списка RF-ключей для открытия дверей. Подробно описано в п.3.3.12 данного руководства;
- создание списка личных PIN-кодов. Подробно описано в п.3.3.13 данного руководства
- настройки звука панели, подробно описано в п. 3.3.21 данного руководства
- настройки даты/языка панели, описаны в п.3.3.19 данного руководства
- дополнительные настройки в зависимости от требований проекта.

! ***ВАЖНО!** После выполнения всех настроек, рекомендуется произвести резервное копирование (выгрузку) конфигурации панели для дальнейшего быстрого восстановления системы.*

2.5.2. Вызов абонента

Для вызова абонента, необходимо на клавиатуре набрать номер абонента/квартиры и нажать кнопку «ВЫЗОВ»  на клавиатуре панели. Если номер был набран не верно или ошибочно, для отмены/сброса необходимо нажать кнопку «ОТМЕНА» . Для вызова консьержа/диспетчера необходимо нажать кнопку «ДИСПЕТЧЕР» .

! ***ВАЖНО!** Для формирования вызова абонента и диспетчера необходимо произвести настройки панели согласно п.3.3 данного руководства.*

2.5.3. Открытие двери

Открытие с помощью PIN-кода. Пользователь может набрать публичный 8-значный PIN-код #PIN-код#, по умолчанию PIN-код **33333333**. Он может быть изменен в пользовательском или Web интерфейсе панели. Также пользователь может воспользоваться личным PIN-кодом установленным в пользовательском или Web интерфейсе панели. Для этого необходимо набрать на клавиатуре #PIN-код#. Если PIN-код был введен неправильно, на дисплее панели отображается сообщение «Доступ запрещен». В случае успешного ввода PIN-кода, на дисплее появиться сообщение «Дверь открыта».



Открытие с помощью RF-карты. Для открытия двери с помощью RF-карты необходимо, поднести зарегистрированную карту к считывателю панели. В случае успешного считывания карты, дверь будет открыта и на дисплее отобразиться сообщение «Дверь открыта». Если карта не была



зарегистрирована или произошла ошибка считывания, на дисплее панели будет отображено сообщение «Доступ запрещен».

3. Настройка панели

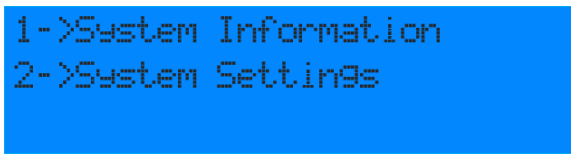
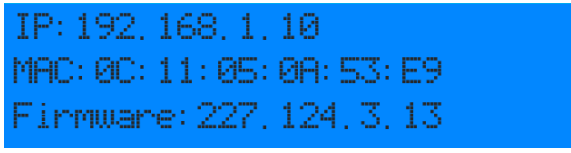
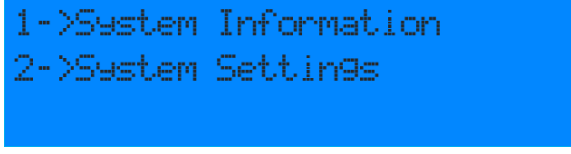
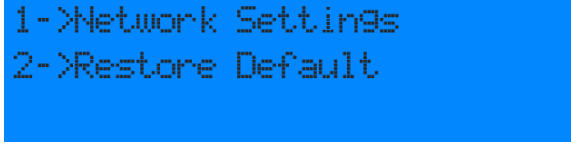
3.1. Интерфейс администратора панели

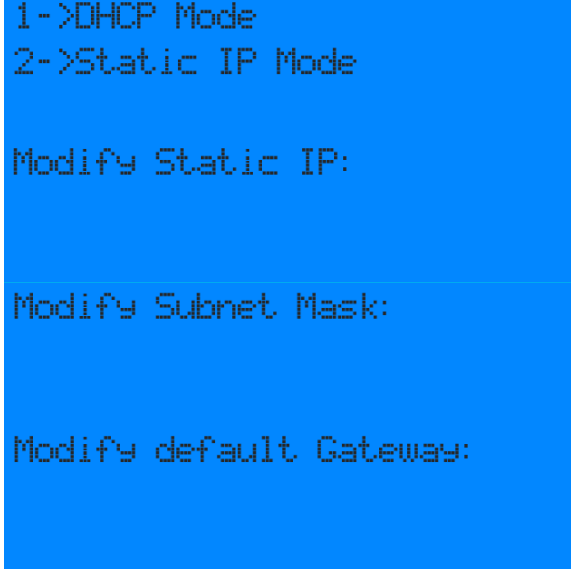
Интерфейс администратора предоставляет ряд функций, включающий получение информации о системе, настройку параметров администратора и параметры системы.

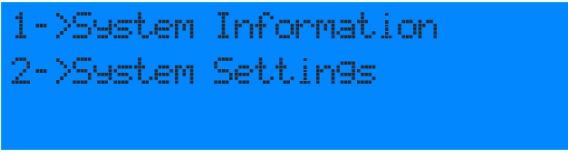

Информация о системе	
Введите *7262 # (для V3) или Введите *2396 # (для V1, V2) на клавиатуре панели, чтобы войти в интерфейс администратора. Нажмите на клавиатуре цифру «1»	
На экране отобразятся сведения о системе: <ul style="list-style-type: none"> • IP адрес • MAC адрес устройства • Версия прошивки (Firmware) 	
Настройка сетевого подключения	
Нажмите *2396 # на клавиатуре панели, чтобы войти в интерфейс администратора. Нажмите на клавиатуре цифру «2»	
Нажмите на клавиатуре цифру «1»	
<p>Выберите тип установки IP адреса.</p> <p>При выборе статического IP адреса, необходимо вручную указать:</p> <ul style="list-style-type: none"> • IP адрес • Маску подсети • Основной шлюз <p>ВАЖНО! Подтверждение ввода выполняется кнопкой «вызов» </p> <p>Точка устанавливается кнопкой </p>	





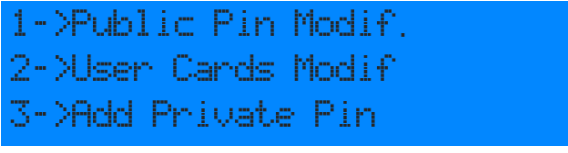
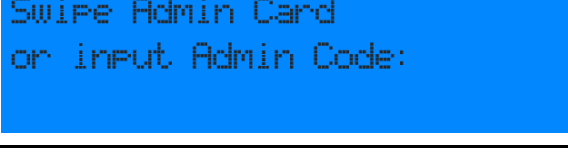
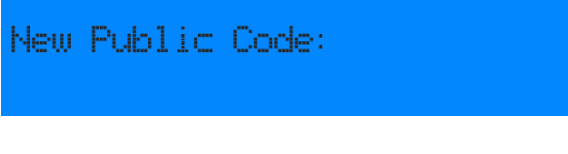

После успешной установки настроек, на экране отобразиться сообщение.	
Восстановление настроек по умолчанию	
Нажмите *2396 # на клавиатуре панели, чтобы войти в интерфейс администратора. Нажмите на клавиатуре цифру «2»	
Нажмите на клавиатуре цифру «2»	
Вводим пароль администратора или активируем операцию RF картой.	
После сброса настроек панель перезагрузится.	

3.2. Пользовательский интерфейс панели

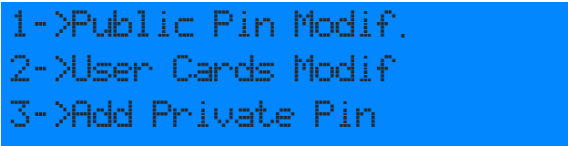
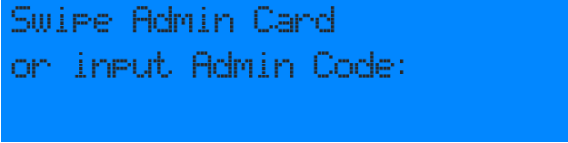
Пользовательский интерфейс включает в себя редактирование общедоступного PIN-кода (Public Pin Modif), добавление карт пользователей и персонального PIN-кода (Add Private Pin).

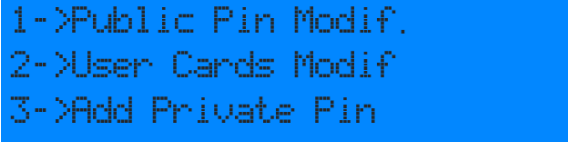
! ***ВАЖНО!** Доступ к этим функциям могут получить только администраторы.*

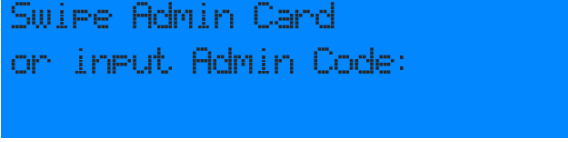
Изменение общего PIN-кода для открытия двери	
Нажмите *3888 # на клавиатуре панели, чтобы войти в интерфейс администратора. Нажмите на клавиатуре цифру «1».	
Вводим пароль администратора или активируем операцию RF картой.	
Устанавливаем новый общий PIN код. По умолчанию код 33333333. <i>ВАЖНО! Pin код должен содержать 8 символов.</i>	
После успешной установки настроек, на экране отобразиться сообщение.	

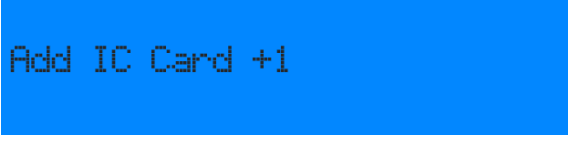
Добавление личного PIN-кода для открытия двери	
Нажмите *3888 # на клавиатуре панели, чтобы войти в интерфейс администратора. Нажмите на клавиатуре цифру «3».	
Вводим пароль администратора или активируем операцию RF картой.	
Устанавливаем личный PIN код. ВАЖНО! Pin код должен содержать 4 символа.	
После успешной установки настроек, на экране отобразиться сообщение. ВАЖНО! Панель может хранить в памяти не более 1000 личных PIN кодов.	
Добавление карты пользователя	
Нажмите *3888 # на клавиатуре панели, чтобы войти в интерфейс администратора. Нажмите на клавиатуре цифру «2».	
Нажмите на клавиатуре цифру «1» для добавления карты. Нажмите на клавиатуре цифру «2» для удаления карты.	
Вводим пароль администратора или активируем операцию RF картой.	
Подносим RF карту к считывателю на панели.	
При успешном добавлении новой карты на дисплее отобразиться сообщение. ВАЖНО! Панель может хранить в памяти не более 2000 ключей.	

3.3. Web-интерфейс

Web-интерфейс включает в себя функции администраторского и пользовательского интерфейса, а также позволяет производить обновление программного обеспечения.

3.3.1. Вход

Для входа в Web-интерфейс необходимо произвести настройку сетевого подключения согласно пункта 2.4 данного руководства.

В браузере в адресной строке вводим установленный IP адрес панели. IP адрес можно посмотреть на панели в интерфейсе администратора - Информация о системе.

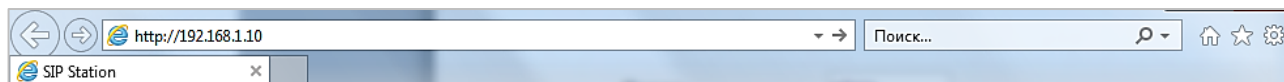

В открывшемся окне вводим логин и пароль для входа в Web-интерфейс и нажимаем кнопку «Авторизация». По умолчанию:

Логин: admin

Пароль: admin

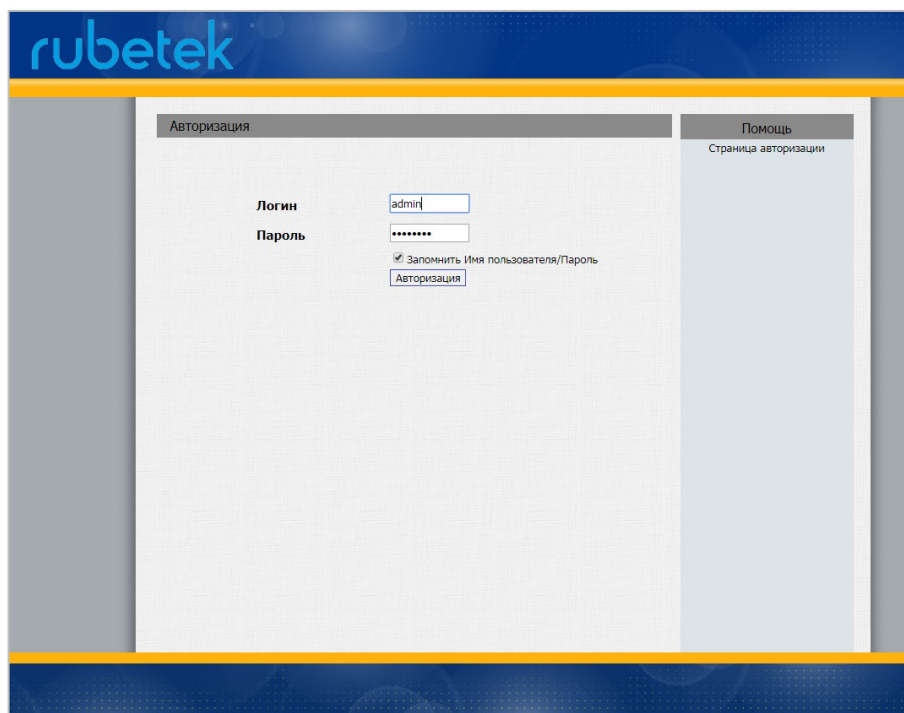

3.3.2. Статус. Основные данные

Вкладка содержит информацию об устройстве, параметры сети, а также данные SIP аккаунтов. Представленные данные носят информационный характер и не могут быть отредактированы на данной вкладке. Для их изменения нужно перейти в соответствующие разделы Web-интерфейса.

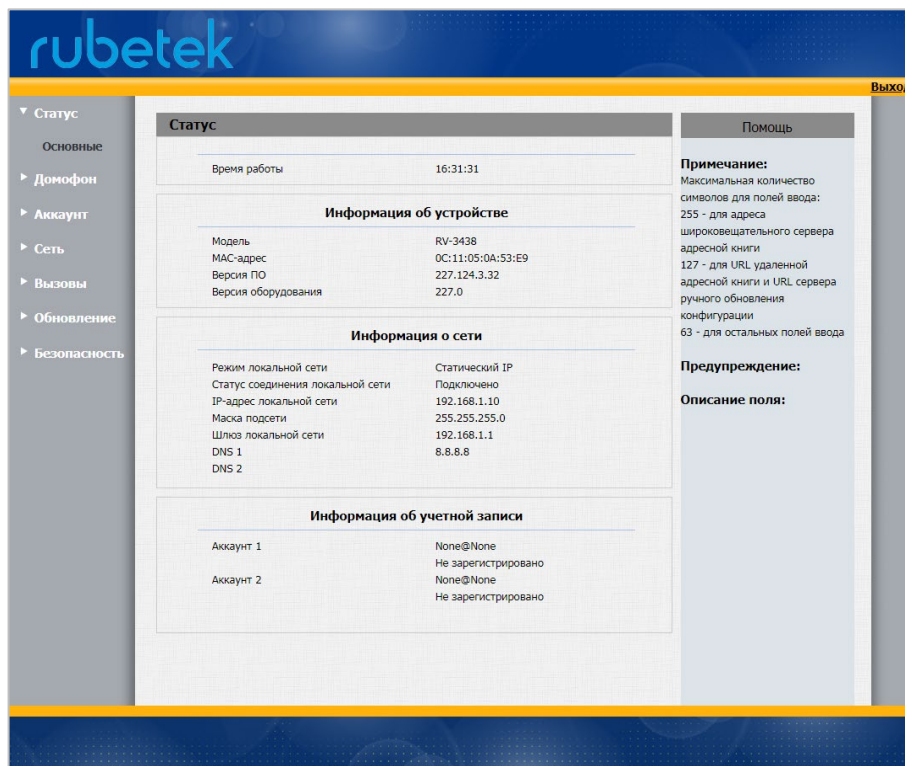

Раздел	Описание
Время работы	Отображает информацию о времени работы с момента последнего включения панели
Информация об устройстве	Содержит информацию о модели, MAC-адресе, версии ПО (прошивке) и версии оборудования (аппаратная разработка)
Информация о сети	Отображается информация о типе сетевого подключения, типы: dhcp/static/PPPoE; Статус соединения, IP-адрес, маска подсети, основной шлюз подключения, первичный и вторичный dns.
Информация об учетной записи	Отображается информация о SIP аккаунтах и статусе их использования (логин аккаунта, адрес сервера регистрации, результат регистрации на сервере).

3.3.3. Домофон. Основные настройки

Выход

- ▶ Статус
- ▶ Домофон
 - Основные
 - Расширенные
 - Подсветка
 - Реле
 - Вход
 - Видео
 - RTSP
 - ONVIF
 - Движение
 - Ключи
 - Перс. ключ
 - Уведомления
- ▶ Аккаунт
- ▶ Сеть
- ▶ Вызовы
- ▶ Обновление
- ▶ Безопасность

Домофон-Основные настройки

Администраторский код

Статус:

Отправка:

Код1: (Номер от 3 до 8 цифр)

Идентификатор реле1: РелеA РелеB РелеC

Код2: (Номер от 3 до 8 цифр)

Идентификатор реле2: РелеA РелеB РелеC

Код3: (Номер от 3 до 8 цифр)

Идентификатор реле3: РелеA РелеB РелеC

Действие при отсутствии ответа:

Код администратора

Код администратора: (4-значный номер)

Отображение номера

Отображение номера:

Общие параметры

ограничение ввода диска:

администратор набрал номер

Клавиша	Номер
администратор набрал номер	<input type="text"/>
администратор набрал номер2	<input type="text"/>
администратор набрал номер3	<input type="text"/>
администратор набрал номер4	<input type="text"/>

Быстрый вызов

Клавиша	Номер
Быстрый вызов	<input type="text"/>
Быстрый вызов 2	<input type="text"/>
Быстрый вызов 3	<input type="text"/>
Быстрый вызов 4	<input type="text"/>

Уведомление о вызове

Уведомить по: FTP Email Http

Http URL:

Вызов квартиры

Вызов квартиры(Готов): Авто Позвонить Прервать

Максимальная длительность вызова

Максимальная длительность вызова: (2~30Минут)

Максимальное время набора номера

Время для входящего: (30~1205ec)

Время для исходящего: (30~1205ec)

LCD Heat Control

Heat Switch:

Heat Threshold: (-100~100C)

температура: Читать



Помощь

Примечание:
 Максимальное количество символов для полей ввода:
 255 - для адреса широковещательного сервера адресной книги
 127 - для URL удаленной адресной книги и URL сервера ручного обновления конфигурации
 63 - для остальных полей ввода

Предупреждение:

Описание поля:

Быстрое подтверждение

Раздел	Описание
Администраторский код	Позволяет установить три PIN-кода администратора по которым будет происходить открытие одной или нескольких дверей одновременно. Данные PIN-коды могут быть использованы обслуживающими компаниями для быстрого доступа в помещение.
Код администратора	<p>Позволяет установить код администратора, который будет использоваться для входа в интерфейс администратора на панели, и подтверждения действий в пользовательском интерфейсе.</p> <p>ВАЖНО! После установки панели и ее настройки, рекомендуется произвести установку нового кода администратора для обеспечения информационной безопасности и защиты панели от взлома.</p>
Отображение номера	Эта функция скрывает или отображает номер, когда вы пользуетесь панелью. Если вы отключите отображение, то будет отображать «*» при наборе.
Общие параметры	Позволяет установить ограничения на длину набираемого номера абонента.
Администратор набрал номер	Эта функция используется для набора до четырех номеров одновременно. Нажмите кнопку «ДИСПЕТЧЕР»  для набора установленных номеров и их вызова.
Быстрый вызов	Эта функция используется для набора до четырех номеров одновременно. Нажмите кнопку «ВЫЗОВ»  для набора установленных номеров и их вызова.
Уведомление о вызове	Эта функция позволяет отправлять уведомление. Когда пользователь совершает звонок, система выполнит захват изображения и его отправку. Поддерживается три типа: FTP, Email, HTTP. Для установки FTP и Email в интерфейсе Домофон.Уведомления . произведите необходимые настройки. При выборе режима HTTP, введите URL в формате: <i>http://адрес IP сервера</i> (пример: <i>http://192.168.35.48/</i>).
Вызов квартиры	Набор или ответ на звонки через веб-сайт

Максимальная длительность вызова	Устанавливает длительность разговора после ответа/поднятия трубки в минутах. Интервал значений от 2 до 30 минут. По умолчанию значение - 5.
Максимальное время набора номера	Позволяет устанавливать время на набор номера до ответа/поднятия трубки. По истечению этого времени, если ответ не последовал, вызов будет сброшен. Интервал значений от 30 до 120 секунд. По умолчанию 60 секунд.
LCD Heat Control	Контроль температуры дисплея панели.

3.3.4. Домофон. Расширенные настройки



Раздел	Описание
Настройка эхоподавления	Конфигурируемые акустический и эхо компенсатор. Используется для подавления эхо во время разговора. Значение по

	<p>умолчанию - 700. При повышении значения уровень эхоподавления становится выше.</p>
Светочувствительность	<p>Раздел содержит настройки интенсивности света. Панель автоматически включит инфракрасный светодиод при заданных настройках. Пользователи могут настраивать значения работы фоторезистора вручную.</p>
Уведомление о взломе	<p>При включенном параметре в случае повреждения устройства зазвучит сигнал. Чем ниже порог срабатывания, тем быстрее устройство реагирует на вмешательство.</p>
Сообщение на дисплее	<p>Настройки отображения информации на дисплее: статус аккаунта и произвольная надпись.</p>
Wiegand	<p>Панель предоставляет работу с двумя протоколами Wiegand-26 и Wiegand-34. Выберите протокол в соответствии с подключаемым устройством</p>
RFID	<p>Установка отображения кодов RF ключей. По умолчанию значение - 8HR.</p>
Срабатывание действия	<p>Установка времени отправки сообщения (Heartbeat) на SIP сервер со статусом панели и индикации нормальной работы.</p>
Удаленный отладочный сервер	<p>Возможно управление и подключение панели удаленно. При этом необходимо указать настройки удаленного сервера IP адрес и порт.</p>

3.3.5. Домофон. Подсветка

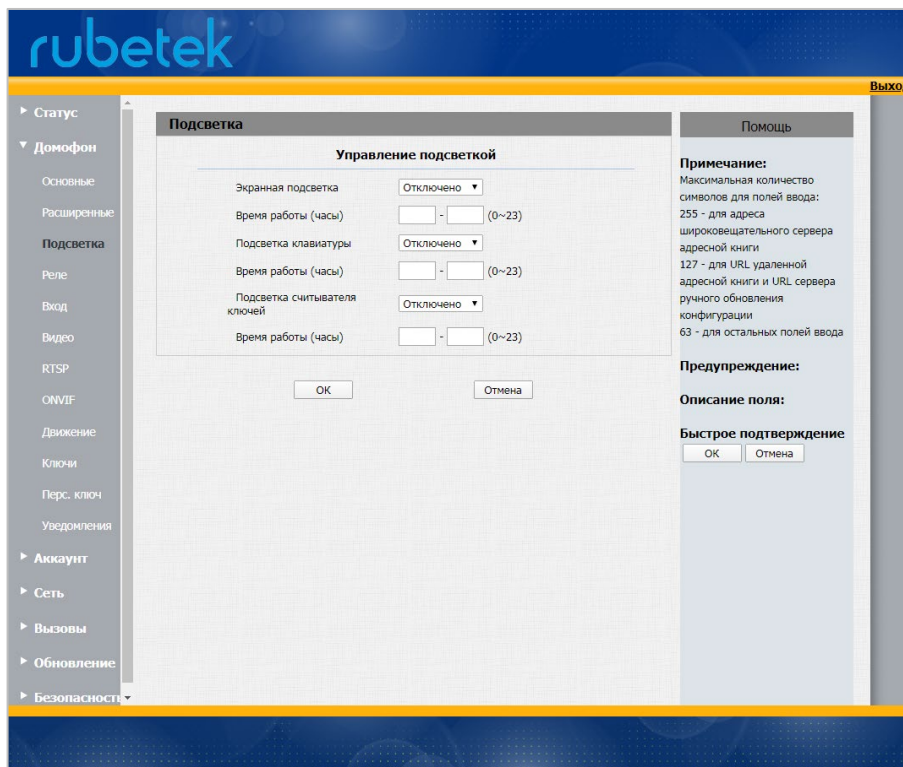

Раздел содержит настройки подсветки дисплея, клавиатуры и считывателя RF карт. Возможна установка интервала времени, когда будет работать подсветка. При отключенном состоянии подсветка срабатывает на движение, нажатия клавиш и действие карты, при этом подсветка включается на 20 секунд.

3.3.6. Домофон. Реле

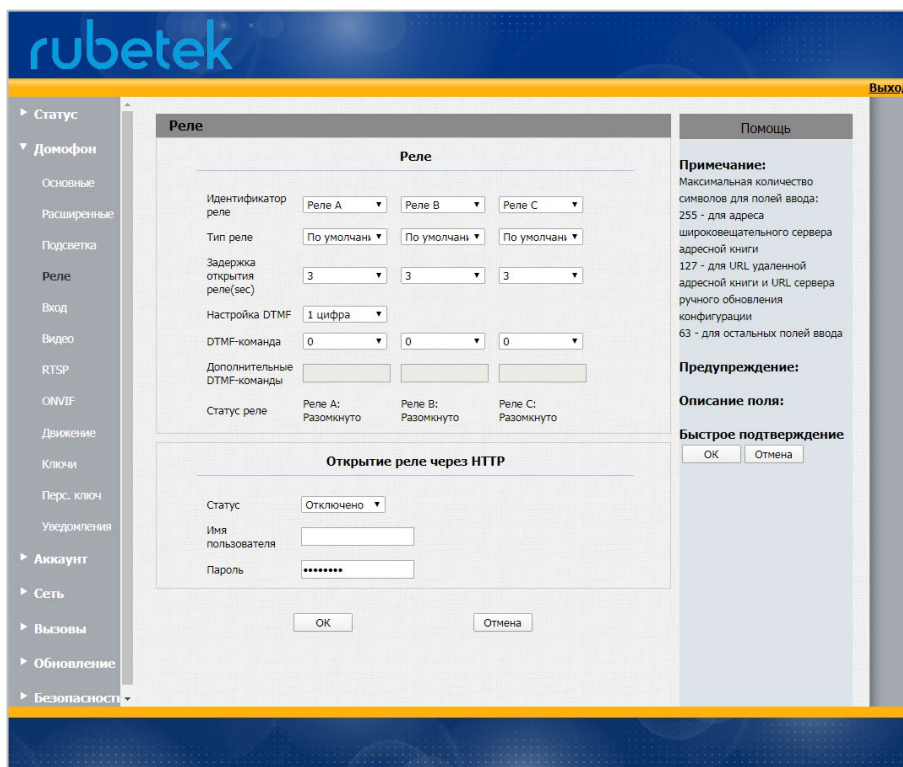

Раздел	Описание
Реле	<p>Конфигурация настроек:</p> <p>Выбор реле: панель поддерживает 3 реле.</p> <p>Тип реле: по умолчанию или инверсный. Если вы подключаете Замок в обычный коннектор, используйте режим по умолчанию. В ином случае используйте обратный режим.</p> <p>Задержка Реле (в секундах): Оставляет замок открытым в течение указанного количества секунд может принимать значения от 1 до 10.</p> <p>Параметры DTMF: панель поддерживает 1-, 2-, 3- и 4-х цифрное открытие по DTMF. Выберите один тип и введите соответствующий код.</p> <p>DTMF-команда: Установите однозначный DTMF код для удаленного отпирания.</p> <p>Дополнительные DTMF-команды: Установите DTMF-код в несколько цифр для удаленного отпирания.</p> <p>Статус: отображает состояние реле.</p>
Открытие реле через HTTP	<p>Пользователь может использовать URL для удаленного открытия двери. Переключатель включает эту функцию. По умолчанию она отключена.</p> <p>Пользователи могут устанавливать имя пользователя и пароль для открытия через HTTP.</p> <p>Формат URL: http://192.168.1.102/cgi/do?action=OpenDoor&UserName=&Password=&DoorNum=1</p>

3.3.7. Домофон. Вход

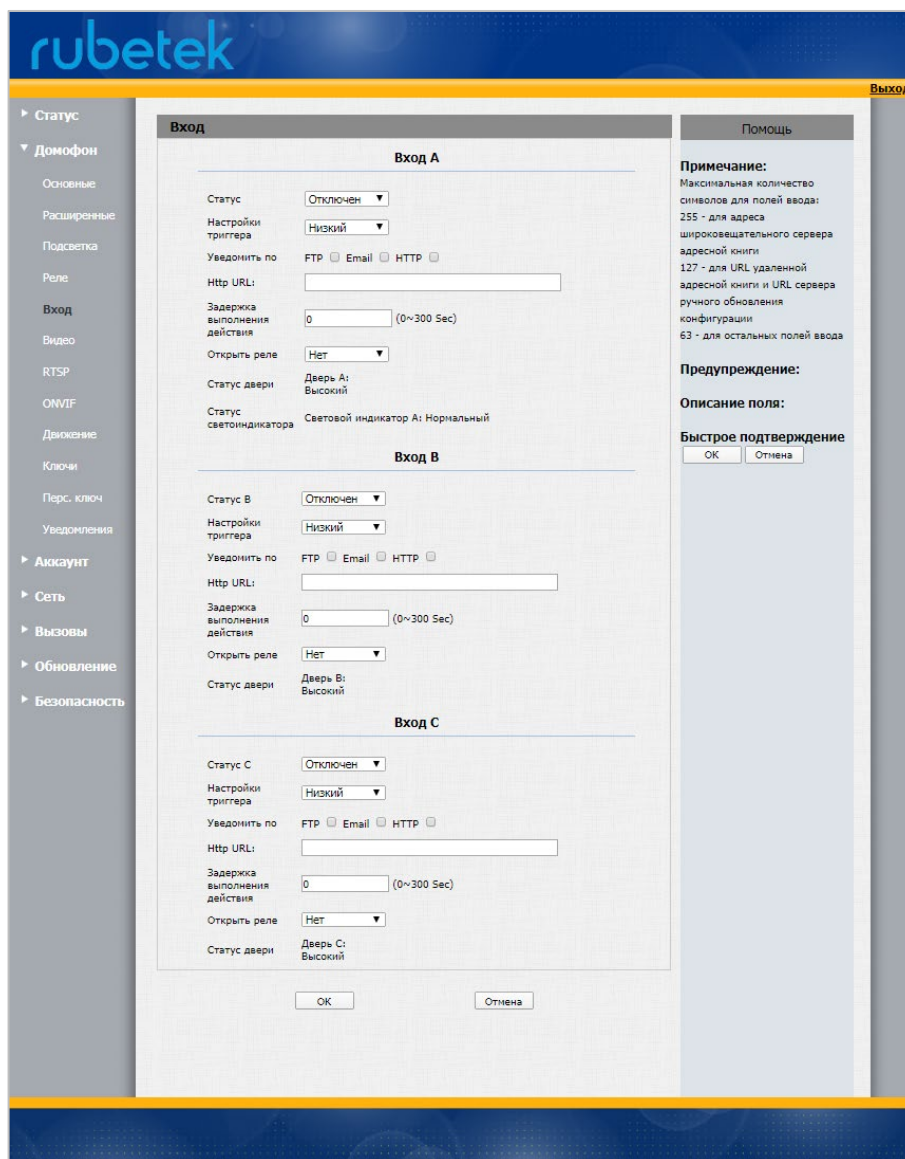

Раздел используется для настройки открытия двери изнутри.

Статус: режим работы входа.

Опции Триггера: Выберите режим срабатывания для конкретного замка. При подключении в нормальный открытый контакт, выберите параметр «Низкий». При выборе параметра «Высокий» подключение идет через нормально закрытый контакт.

Выполняемое действие: Выберите один или более способов для получения сообщений о выполняемом действии FTP, E-mail, URL. Для URL введите IP-адрес HTTP-сервера. Когда активируется ввод, будет отправлено HTTP-сообщение.

Задержка действия: Установите время задержки после нажатия на кнопку открытия.

Открыть реле: Выберите подходящее реле для входного коннектора.

Статус двери: текущее положение двери. «Высокий» - закрыта дверь. «Низкий» - открыта дверь.

3.3.8. Домофон. Видео



В разделе отображается потокового видео в реальном времени с панели.

3.3.9. Домофон. RTSP

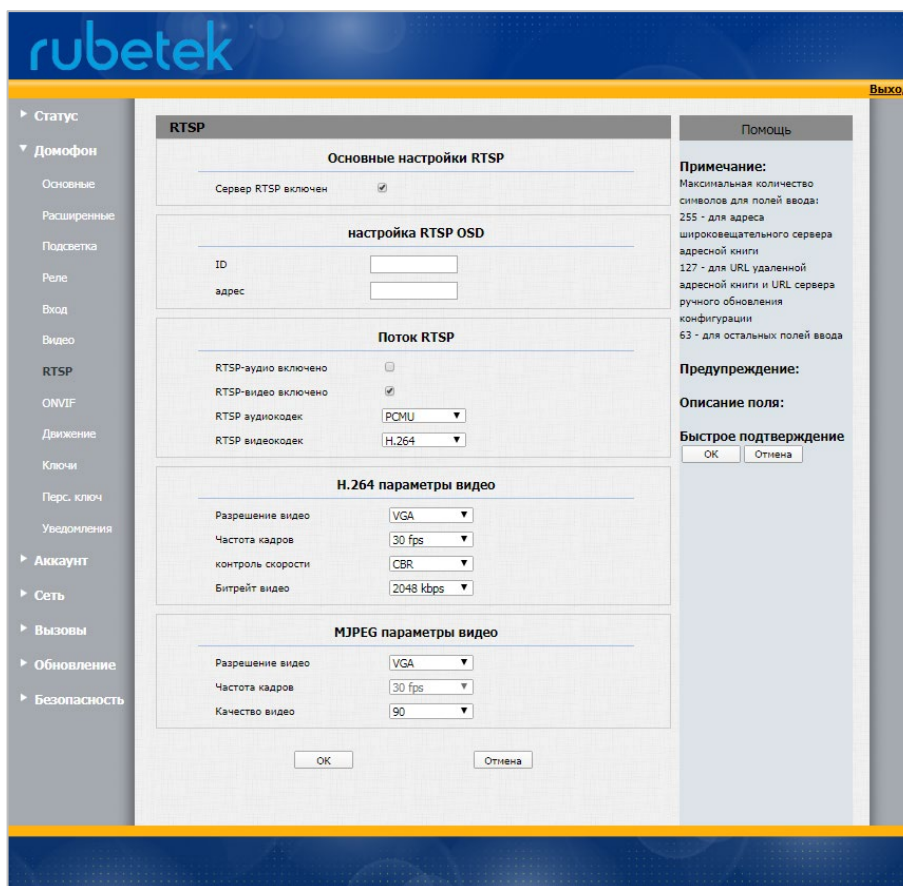

Раздел	Описание
Основные настройки RTSP	RTSP (real time streaming protocol) - Поточковый протокол реального времени. Включение/отключение сервера видеопотока.
Настройка RTSP OSD	Отображение текстовой информации поверх потокового видео. Отображение ID и адреса панели.
Поток RTSP	Используется для включения видео и аудиопотока через RTSP и выбор кодека. Панель поддерживает видеокодеки H264 и MJPEG. H264 установлен по умолчанию. Аудиокодеки PCMU и L16. PCMU установлен по умолчанию.
H.264 параметры видео	В данном разделе настроек доступно регулирование разрешения, количества кадров в секунду и битрейта H264.
MJPEG параметры видео	Доступны настройки: разрешение, количество кадров в секунду и битрейт.

3.3.10. Домофон. ONVIF

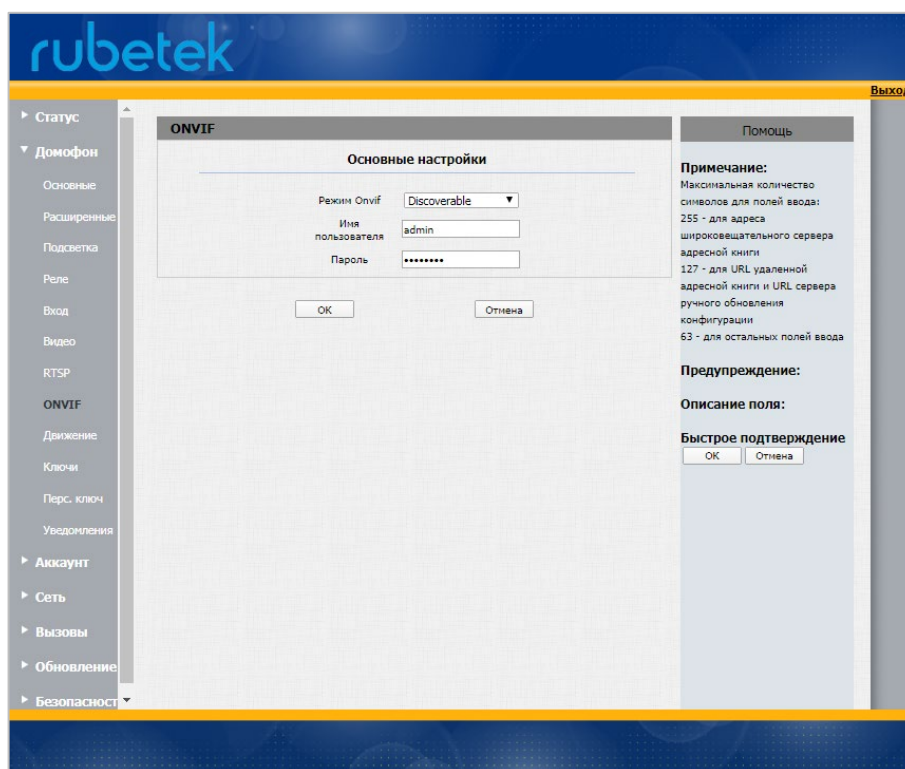

В разделе представлены настройки основных параметров ONVIF для подключения к ONVIF-совместимым видеорегистраторам и ПО.

Режим ONVIF: два режима – «discoverable» (обнаруживаемый) и «Non-discoverable» (необнаруживаемый). «Discoverable» установлен по умолчанию. Панель может быть обнаружена только в режиме обнаружения по ONVIF.

Имя пользователя: произвольное имя пользователя для доступа к потоку. По умолчанию admin.

Пароль: произвольный пароль для доступа к потоку. По умолчанию admin.

3.3.11. Домофон. Движение

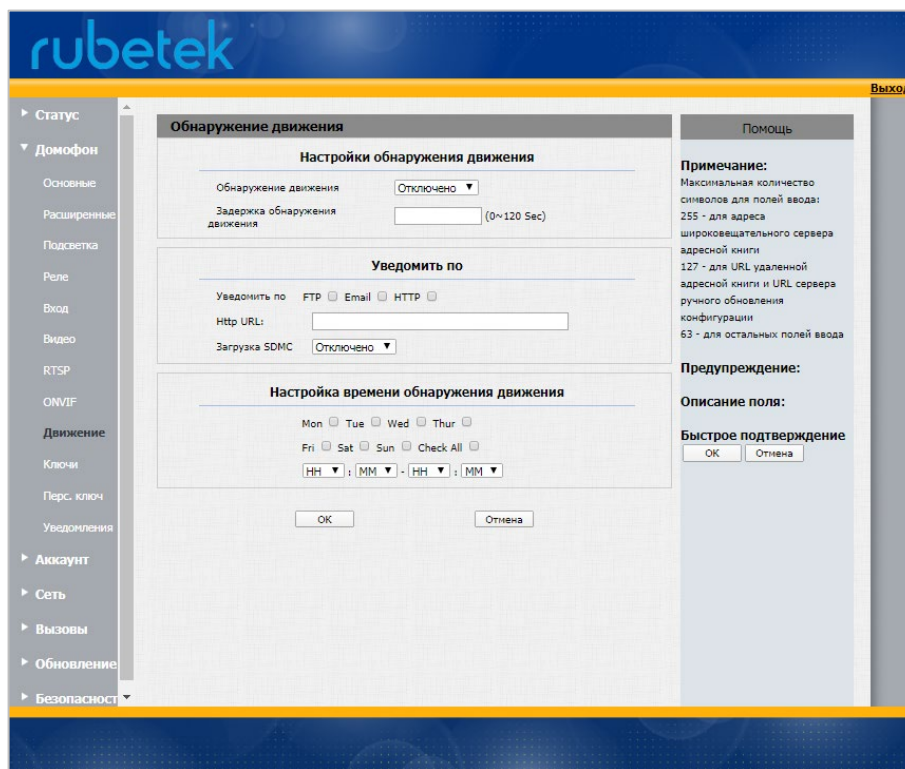

Раздел	Описание
Настройки обнаружения движения	Распознавание движения используется для отправки уведомлений при изменениях в окружающем пространстве. Включите обнаружение движения для его активации. Установите время на задержку обнаружения движения. Интервал от 0 до 120 секунд.
Уведомить по	Выберите подходящий метод получения информации о замеченных движениях (FTP, Email, HTTP). Для URL введите IP-адрес HTTP-сервера. Когда будет зафиксировано движение, будет отправлено сообщение с изображением с камеры панели.
Настройки времени обнаружения движения	Установите время обнаружения движения и дни недели.

3.3.12. Домофон. Ключи

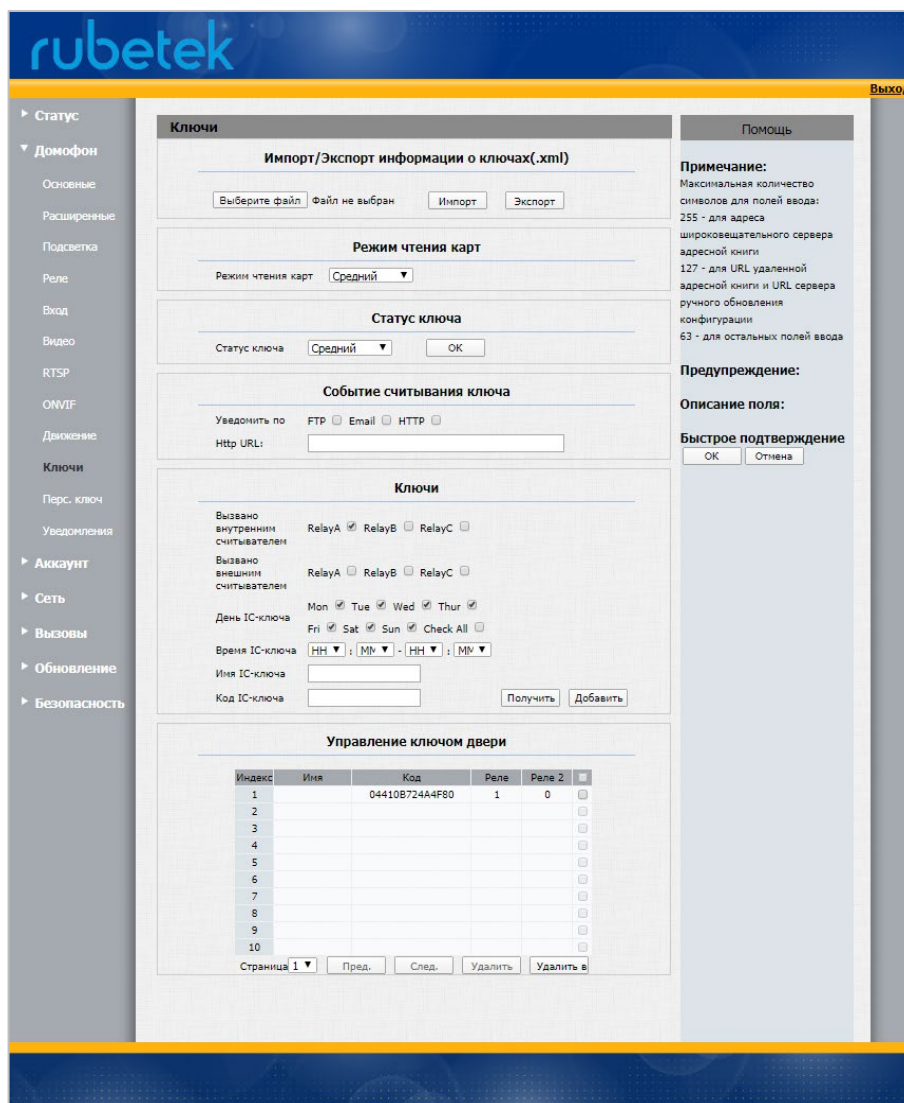

Раздел	Описание
Импорт/Экспорт информации о ключах	Импортирование/экспортирование данных карт. Поддерживается только формат .xml Формат файла приведен ниже.
Режим чтения карт	Переключение режима для внутреннего считывателя. «Средний» - чтение uid ключа «Mifare» - чтение закрытого кода ключа.
Статус ключа	Выбор режима работы панели с ключом. Для добавления нового ключа, установите значение «Активация». Для проверки и считывания ключа установите значение «Средний»
Событие считывания ключа	Выберите подходящий метод получения информации о считывании ключа (FTP, Email, HTTP). Для URL введите IP-адрес HTTP-сервера. Когда будет зафиксирован

	<p>ключ, будет отправлено сообщение с изображением с камеры панели.</p>
<p>Ключи</p>	<p>Панель поддерживает подключение к трем реле. Установите необходимые параметры: Вызвано внутренним считывателем: выберите одно или несколько реле которые будут активироваться ключом при действии на считывателе панели. Вызвано внешним считывателем: выберите одно или несколько реле которые будут активироваться ключом при действии на внешнем считывателе, подключенном к панели. День IC-ключа: выберите дни, по которым добавленный ключ будет работать. Время IC-ключа: Выберите точное время работы ключа. Имя IC-ключа: укажите название ключа. Код IC-ключа: разместите карту на считывателе, затем нажмите “Получить”. После того, как панель прочтет код ключа, нажмите “Добавить”, информация будет показана в списке управления дверными картами. <i>ВАЖНО! Формат считывания кода ключа задается в разделе Домофон.Расширенные, блок RFID.</i></p>
<p>Управление ключом двери</p>	<p>Информация о действующих ключах будет отображена в списке. Пользователи могут отметить одну из карт и отредактировать ее или удалить. Возможно удаление всех ключей сразу. Для редактирования ключа, отметьте его в списке и он автоматически отобразится в блоке Ключи. После завершения редактирования нажмите кнопку «Редактировать».</p>

ID	Admin	Name	Code	DoorNum	ExtReaderDoorNum	Mon	Tue	Wed	Thur	Fri	Sat	Sun	TimeStart	TimeEnd	DeviceName
1	0	KV_123	04410B724A4F80	12	23	1	1	1	0	0	0	0	01:10	08:00	
2	0	KV_12	0443432A844C80	1	0	1	1	1	1	1	1	1			

Формат файла для загрузки ключей.

3.3.13. Домофон. Персональный ключ

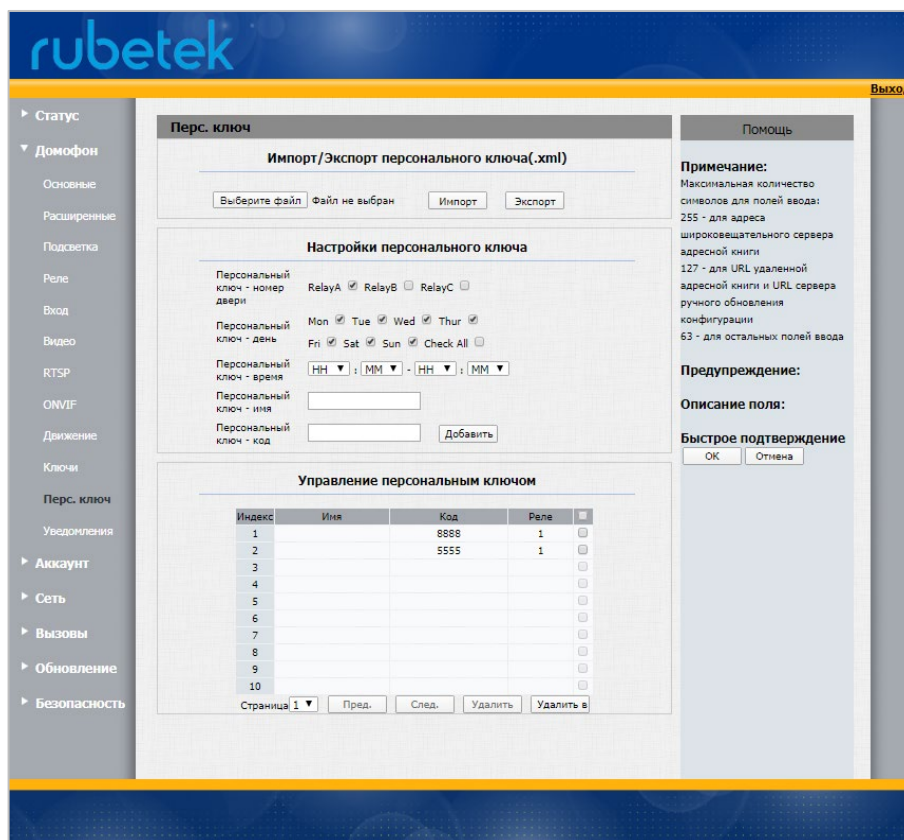

Раздел	Описание
Импорт/Экспорт персонального ключа	Импортирование/экспортирование данных личных PIN-кодов пользователей. Поддерживается только формат .xml Формат файла приведен ниже.
Настройки персонального ключа	Установите необходимые параметры: Персональный ключ - номер двери: выберите одно или несколько реле которые будут активироваться PIN-кодом на панели. Персональный ключ день: выберите дни, по которым добавленный PIN-код будет работать. Персональный ключ время: выберите точное время работы PIN-кода. Персональный ключ имя: укажите название PIN-кода. Персональный ключ код: укажите личный PIN-код и нажмите «Добавить», информация будет показана в списке управления персональным ключом. Длина PIN-кода от 4 до 8 символов.
Управление персональным ключом	Информация о действующих личных PIN-кодах будет отображена в списке. Пользователи могут отметить один из PIN-кодов и отредактировать его или удалить.

Возможно удаление всех PIN-кодов сразу. Для редактирования PIN-кода, отметьте его в списке и он автоматически отобразится в блоке Настройки персонального ключа. После завершения редактирования нажмите кнопку «Редактировать».

ID	Admin	Name	Code	DoorNum	ExtReaderDoorNum	Mon	Tue	Wed	Thur	Fri	Sat	Sun	TimeStart	TimeEnd	DeviceName
1	0	KV_123	1234	1	1	0	1	1	1	1	1	1			
2	0	KV_12	5678	12	12	0	1	1	1	1	0	0	0 00:00	11:00	

Формат файла для загрузки личных PIN-кодов.

3.3.14. Домофон. Уведомления

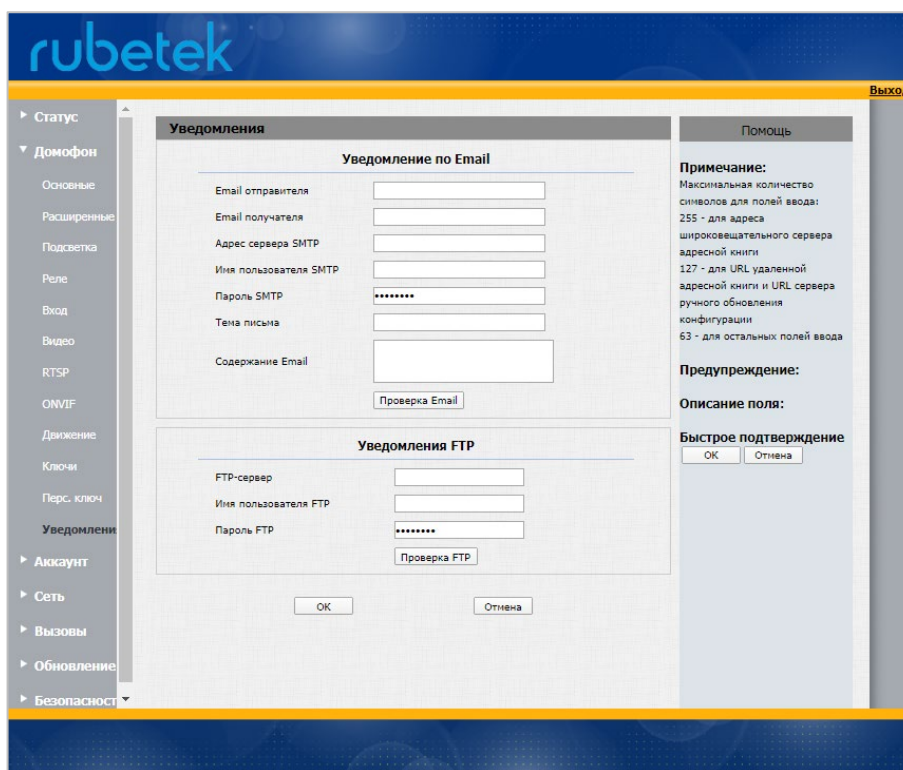

Раздел	Описание
Уведомление по E-mail	<p>Введите настройки электронной почты для получения уведомлений.</p> <p>Email отправителя: введите адрес отправителя.</p> <p>Email получателя: введите адрес получателя уведомлений.</p> <p>Адрес сервера SMTP: Введите адрес SMTP-сервера почтовой службы и укажите порт для отправки сообщений без шифрования. Пример: smtp.mail.ru:587</p> <p>Имя пользователя SMTP: адрес почты отправителя.</p> <p>Пароль SMTP: Введите пароль почты отправителя.</p> <p>Тема письма: Введите тему.</p> <p>Содержанием Email: Введите содержание.</p>

	Проверка Email: Проверка корректности введенных параметров.
Уведомление FTP	Введите настройки FTP сервера для получения уведомлений FTP сервер: Введите адрес FTP – сервера. Имя пользователя FTP: Введите имя пользователя FTP. Пароль FTP: Введите пароль от FTP – сервера. Проверка FTP: Проверка корректности введенных параметров.

3.3.15. SIP аккаунт. Основные настройки

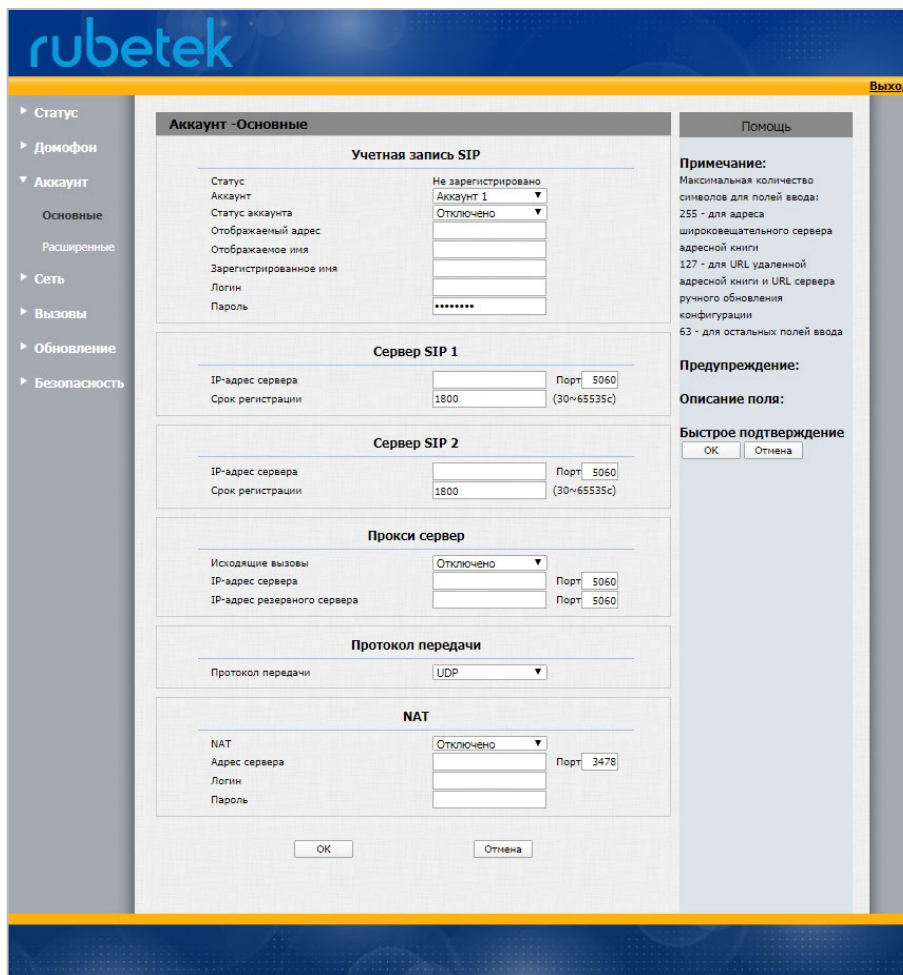

Раздел	Описание
Учетная запись SIP	Отображение и настройка параметров аккаунта (учетное записи). Статус: отображает состояние регистрации на сервере. Аккаунт: выберите аккаунт, который будет настраиваться. Статус аккаунта: режим работы выбранного аккаунта.

	<p>Отображаемый адрес: адрес, который будет отображаться у второго пользователя при звонке.</p> <p>Отображаемое имя: имя, которое будет отправлено второму участнику звонка для отображения.</p> <p>Зарегистрированное имя: определенный SIP провайдером, выделенный номер.</p> <p>Логин: определен SIP провайдером, выделенное имя пользователя.</p> <p>Пароль: пароль, используемый для аутентификации.</p>
Сервер SIP 1	<p>Отображение и настройка основного SIP сервера.</p> <p>IP-адрес сервера: адрес SIP сервера. Может быть доменным именем или IP адресом.</p> <p>Срок регистрации: время, по истечению которого будет произведена повторная регистрация на сервере.</p>
Сервер SIP 2	<p>Отображение и настройка дополнительного SIP сервера. Используется для обеспечения отказоустойчивости при отказе основного SIP сервера.</p> <p><i>ВАЖНО! Данные настройки могут быть незаполненными, если нет резервного SIP сервера.</i></p>
Прокси сервер	<p>Отображение и настройка параметров для подключения к проху серверу. Исходящий проху сервер используется для приема всех инициирующих запросов и маршрутизации их на указанный сервер SIP.</p> <p><i>ВАЖНО! Если выбран данный параметр, то все SIP-запросы с панели будут принудительно отправляться только через назначенный прокси сервер.</i></p>
Протокол передачи	<p>Отображение и настройка транспортных протоколов для коммуникации с SIP сервером.</p> <p>UDP: ненадежный, но очень эффективный протокол передачи данных.</p> <p>TCP: надежный, но менее эффективный протокол передачи данных. Рекомендуется использовать его.</p> <p>TLS: защищенный и надежный протокол передачи данных.</p> <p>DNS-SRV: адрес сервера доменных имен.</p>
NAT	<p>Отображение и настройка параметров NAT (Межсетевой экран). По умолчанию NAT</p>

ОТКЛЮЧЕН.

3.3.16. SIP аккаунт. Расширенные настройки

Выход

- ▶ Статус
- ▶ Домофон
- ▶ Аккаунт
 - Основные
 - Расширенные
- ▶ Сеть
- ▶ Вызовы
- ▶ Обновление
- ▶ Безопасность

Аккаунт - Расширенные

Учетная запись SIP

Аккаунт:

Кодеки

Отключенные кодеки	Закрепленные кодеки
	PCMU PCMA G722 G729
<input type="button" value=">>"/> <input type="button" value="<<"/>	<input type="button" value="↑"/> <input type="button" value="↓"/>

Видео кодек

Имя кодека	<input checked="" type="checkbox"/> H264
Разрешение кодека	<input type="text" value="4CIF"/>
Битрейт кодека	<input type="text" value="2048"/>
Нагрузка кодека	<input type="text" value="104"/>

Подписаться

Подписка по MWI	<input type="text" value="Отключено"/>
Время подписки по MWI	<input type="text" value="1800"/> (120~65535с)
Номер голосовой почты	<input type="text"/>
Период действия индикации (BLF)	<input type="text" value="1800"/> (120~65535с)
Время действия автоматического распределения вызова (ACD)	<input type="text" value="1800"/> (120~65535с)

DTMF

Тип	<input type="text" value="RFC2833"/>
Способ извещения по DTMF	<input type="text" value="Отключено"/>
DTMF нагрузка	<input type="text" value="101"/> (96~127)

Вызов

Максимальное значение локального SIP-порта	<input type="text" value="5062"/> (1024~65535)
Минимальное значение локального SIP-порта	<input type="text" value="5062"/> (1024~65535)
Заголовок идентификатора вызывающего абонента	<input type="text" value="FROM"/>
Автоответ	<input type="text" value="Включено"/>
Подтверждение временного ответа	<input type="text" value="Отключено"/>
Регистрация через номер	<input type="text" value="Отключено"/>
Приглашение через номер	<input type="text" value="Отключено"/>
Анонимный вызов	<input type="text" value="Отключено"/>
Отклонение анонимных вызовов	<input type="text" value="Отключено"/>
Журнал пропущенных вызовов	<input type="text" value="Включено"/>
Предотвращение влоча SIP	<input type="text" value="Отключено"/>

Таймер сессии

Активный	<input type="text" value="Отключено"/>
Время действия сессии	<input type="text" value="1800"/> (90~7200с)
Инструмент обновления сессии	<input type="text" value="UAC"/>

Список занятых линий связи

Идентификатор списка занятых линий связи	<input type="text"/>
Код захвата вызова через список занятых линий	<input type="text"/>
Код подключения к разговору через список занятых линий	<input type="text"/>

Шифрование

Шифрование голоса (SRTP)	<input type="text" value="Отключено"/>
--------------------------	--

NAT

Сообщения UDP Keep Alive	<input type="text" value="Отключено"/>
Интервал между сообщениями UDP Alive	<input type="text" value="30"/> (5~60с)
Удаленный порт	<input type="text" value="Отключено"/>

Клиентское приложение

Клиентское приложение	<input type="text"/>
-----------------------	----------------------

Помощь

Примечание:
 Максимальное количество символов для полей ввода:
 255 - для адреса широковещательного сервера адресной книги
 127 - для URL удаленной адресной книги и URL сервера ручного обновления конфигурации
 63 - для остальных полей ввода

Предупреждение:

Описание поля:

Быстрое подтверждение

Раздел	Описание
Учетная запись SIP	Выбор аккаунта для настройки
Кодеки	Отображение и настройка порядка использования активных кодеков. Кодек в данном случае – алгоритм декодирования аналогового сигнала в цифровой. Доступные кодеки PCMU(G711U), PCMA(G711A), G722 (широкополосные кодеки), G729.
Видео кодек	<p>Настройка качества видео потока</p> <p>Имя кодека: По умолчанию установлен H264.</p> <p>Разрешение кодека: поддерживаются QCIF, CIF, VGA, 4CIF, 720P.</p> <p>Битрейт кодека: пределы от 128 до 2048.</p> <p>Нагрузка кодека: от 90 до 119.</p>
Подписаться	<p>Отображение и настройка MWI, BLF, ACD подписок.</p> <p>MWI: индикатор ожидания сообщений. Используется для проверки доступных голосовых сообщений.</p> <p>BLF: статус определенного абонента. Свободен ли он, или активен разговор.</p> <p>ACD: Автоматическое распределение вызовов часто используется в колл-центрах. После успешной регистрации учетной записи панель пошлет SIP-серверу пакет для подписки учетной записи к голосовой почте.</p>
DTMF	<p>Отображение и настройка DTMF.</p> <p>Тип: Поддерживаются Inband, Info, RFC2833 или их комбинации.</p> <p>Способ извещения по DTMF: доступен только когда выбран тип info</p> <p>Нагрузка DTMF: настройка нагрузки для DTMF.</p> <p><i>ВАЖНО! Тип RFC2833 установлен по умолчанию. Тип Inband используется для совместимости с традиционными телефонными сервисами. Тип Info использует SIP info сообщения для отображения DTMF.</i></p>
Вызов	<p>Отображения настроек, относящихся к вызову:</p> <p>Максимальное значение локального SIP порта: настройка максимального SIP порта для указанного аккаунта.</p> <p>Минимальное значение локального SIP порта: настройка минимального SIP порта для указанного аккаунта.</p>

	<p>Заголовок идентификатора вызывающего абонента: настройка формата отображения идентификатора вызывающего абонента на интерфейсе.</p> <p>Автоответ: панель автоматически принимает вызов для указанного порта, если данная опция включена.</p> <p>Подтверждение временного ответа: включение/отключение данной опции.</p> <p>Регистрация через номер: включение/отключение данной опции.</p> <p>Приглашение через номер: включение/отключение данной опции.</p> <p>Анонимный вызов: если включено, то все вызовы с данного аккаунта будут совершены анонимно.</p> <p>Отклонение анонимных вызовов: Если включено, панель будет игнорировать все анонимные вызовы для данного аккаунта.</p> <p>Журнал пропущенных вызовов: настройки отображения журнала пропущенных вызовов.</p> <p>Предотвращение взлома SIP: включите для предотвращения SIP от взлома.</p>
Таймер сессии	<p>Отображение и настройка таймера сессии.</p> <p>Активный: если включено, вызов будет прекращен после истечения данного времени.</p> <p>Время действия сессии: продолжительность вызова.</p> <p>Инструмент обновления сессии: указание, кто будет ответственным за обновление сессии.</p> <p><i>ВАЖНО! UAC (User Agent Client), означает, что это ответственность панели. UAS (User Agent Server), означает, что это ответственность SIP сервера.</i></p>
Список занятых линий связи	Отображение и настройка списка.
Шифрование	<p>Включение или выключение SRTP.</p> <p>Шифрование голоса (SRTP): если включено, то все аудио сигналы будут зашифрованы (технически это RTP потоки) для защиты.</p>
NAT	Отображение настроек, относящихся к межсетевому экрану.
Клиентское приложение	<p>Можно указать поле User Agent в сообщении SIP.</p> <p>Если User Agent установлен на</p>

	<p>определенное значение, пользователь может видеть информацию из PCAP. Если User Agent не установлен по умолчанию, пользователь может увидеть название компании, номер модели и версию прошивки из PCAP.</p>
--	--

3.3.17. Сеть. Основные настройки

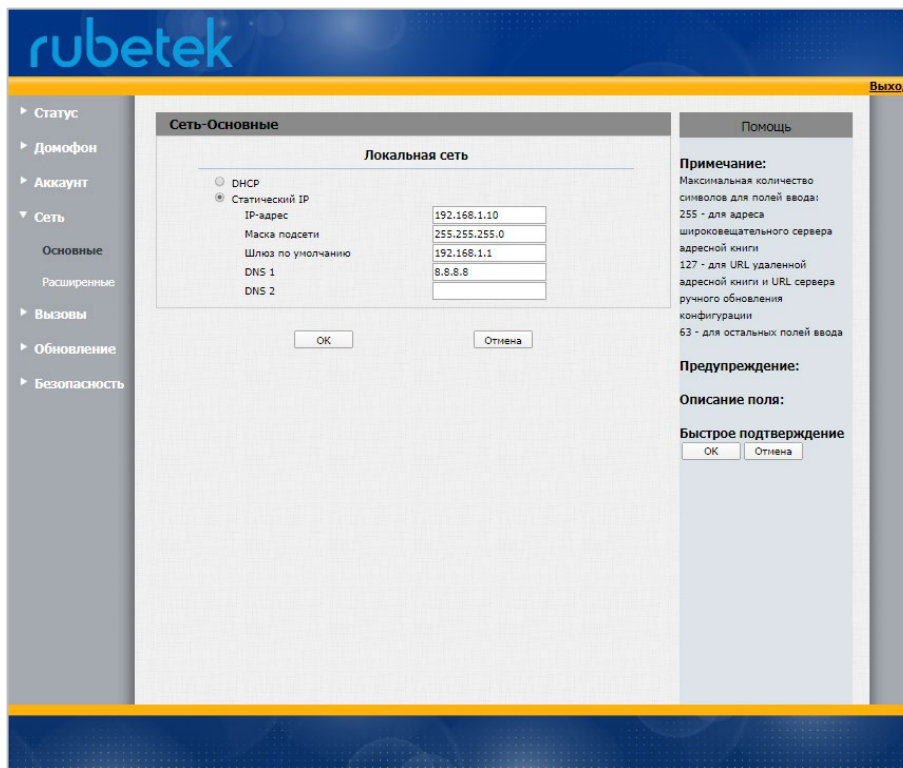

Отображение и настройка LAN порта.

DHCP: Если включено, сетевые настройки панель будет получать по DHCP.

Статический IP: если включено, то необходимо вручную указать сетевые настройки.

ВАЖНО! Для стабильной SIP-регистрации рекомендуется использовать DNS-сервер Яндекса: 77.88.8.8.

3.3.18. Сеть. Расширенные настройки

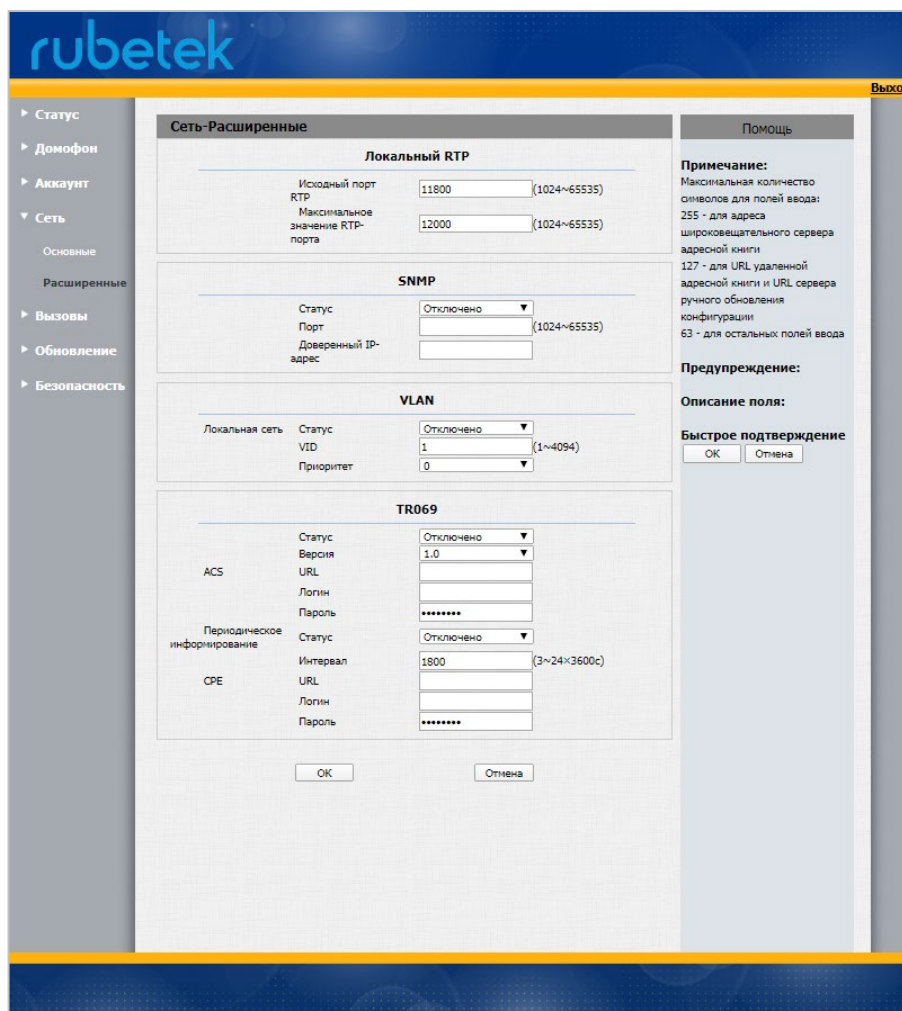

Раздел	Описание
Локальный RTP	<p>Отображение и настройка локальных RTP параметров.</p> <p>Максимальное значение RTP-порта: Определяет максимальный RTP порт для использования потоком.</p> <p>Исходный порт RTP: Определяет начальный RTP порт для использования потоком.</p>
SNMP	<p>Отображение и настройка параметров SNMP.</p> <p>Статус: включение или выключение SNMP.</p> <p>Порт: порт SNMP сервера.</p> <p>Доверенные IP: разрешенный IP адрес SNMP сервера. Разрешено доменное имя</p> <p>ВАЖНО! <i>SNMP (Simple Network Management Protocols) это стандартный интернет протокол для управления сетевыми устройствами внутри сети.</i></p>

<p>VLAN</p>	<p>Отображение и настройка VLAN параметров. Статус: включение или выключение VLAN на определенном порту. VID: настройка VLAN ID на определенный порт. Приоритет: выберите VLAN приоритет для определенного порта.</p> <p><i>ВАЖНО! Проконсультируйтесь со своим сетевым администратором для настройки значений VLAN вашей сети.</i></p>
<p>TR069</p>	<p>Отображение и настройка TR069 параметров. Статус: включение или выключение TR069. Версия: выбор версии TR069 (1.0 или 1.1). ACS/CPE: ACS лучше для авто конфигурируемых серверов, CPE лучше для конечных клиентских устройств. URL: URL для доступа по ACS или CPE. Логин: имя пользователя для ACS или CPE. Пароль: пароль для ACS ил CPE. Периодическое информирование: включение периодического информирования. Интервал: интервал периодического информирования.</p> <p><i>ВАЖНО! TR-069 (Technical Report 069) это спецификация, описывающая протокол CWMP (CPE WAN management protocol). Она определяет уровень приложения для удаленного управления конечных пользовательских устройств.</i></p>

3.3.19. Вызовы. Время/язык



Раздел	Описание
Язык веб	Установка языка Web интерфейса.
Язык дисплея	Установка языка дисплея панели.
Настройка формата	Настройка формата отображения часов на дисплее панели.
Тип	Установка времени и даты панели.
NTP	<p>Отображение и настройка касающаяся NTP.</p> <p>Часовой пояс: выберите часовой пояс для NTP сервера.</p> <p>Основной сервер: укажите адрес основного NTP сервера.</p> <p>Дополнительный сервер: укажите адрес второго NTP сервера. Используется только в случае, если основной NTP сервер не отвечает.</p> <p>Интервал обновления: установка интервала между запросами на NTP сервер.</p> <p>ВАЖНО! NTP (Network Time Protocol) – протокол сетевого времени используется для автоматической установки времени.</p>

3.3.20. Вызовы. Общие настройки

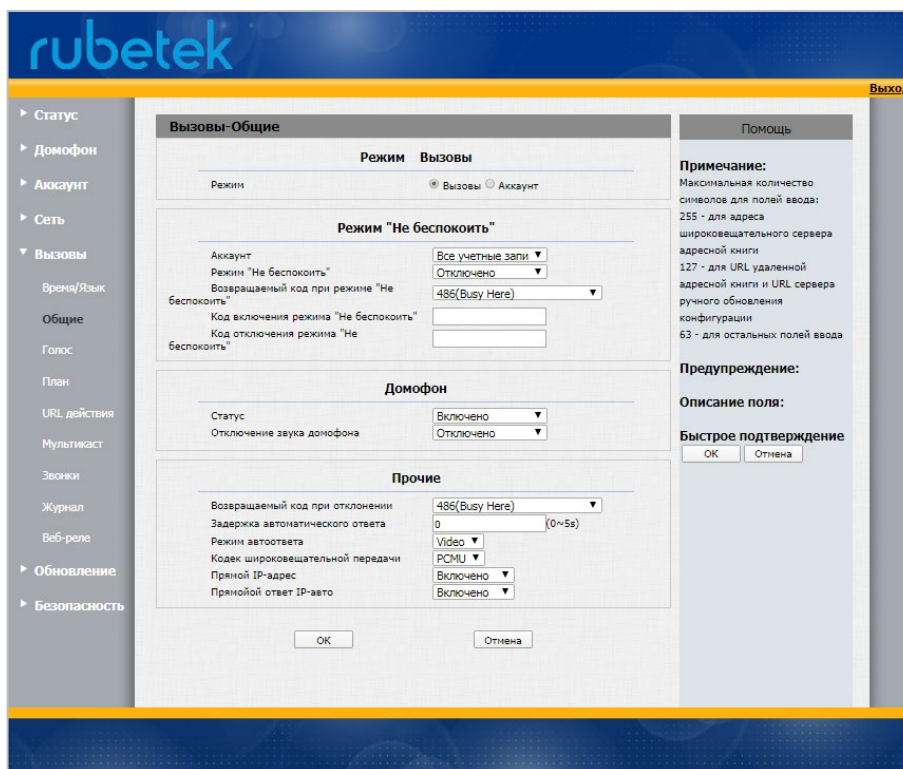

Раздел	Описание
Режим вызовы	Режим: выберите необходимый режим.
Режим «Не беспокоить»	<p>Позволяет панели игнорировать все входящие вызовы.</p> <p>Аккаунт: выберите аккаунт, к которому будут применены настройки.</p> <p>Режим «Не беспокоить»: включите/отключите данную настройку.</p> <p>Возвращаемый код: код, который панель будет отправлять серверу, когда вызов поступил во время работы режима «Не беспокоить».</p> <p>Код включения: Код используется для того, чтобы выключить режим «Не беспокоить» на стороне сервера.</p> <p>Код отключения: Код используется для того, чтобы выключить режим «Не беспокоить» со стороны сервера. Будет отправлено соответствующее SIP сообщение на сервер.</p>
Домофон	<p>Панель позволяет пользователю устанавливать вызов непосредственно с вызываемым абонентом.</p> <p>Статус: включение или выключение функции связи.</p> <p>Отключение звука домофона: Если включено, то при принятии внутреннего вызова автоматически будет выключен</p>

	микрофон.
Прочие	<p>Возвращаемый код при отклонении: позволяет пользователю определить код обратного SIP сообщения на сервер, что звонок отклонен.</p> <p>Задержка автоматического ответа: указывает время задержки, по истечению которой звонок будет автоматически принят.</p> <p>Режим автоответа: видео звонок или аудио звонок.</p> <p>Кодек широкополосной передачи: установка широкополосного аудио кодека по умолчанию.</p> <p>Прямой IP-адрес: прямой IP вызов без использования SIP Proxy.</p> <p>Прямой ответ IP-авто: прямой ответ без использования SIP Proxy.</p>

3.3.21. Вызовы. Голос

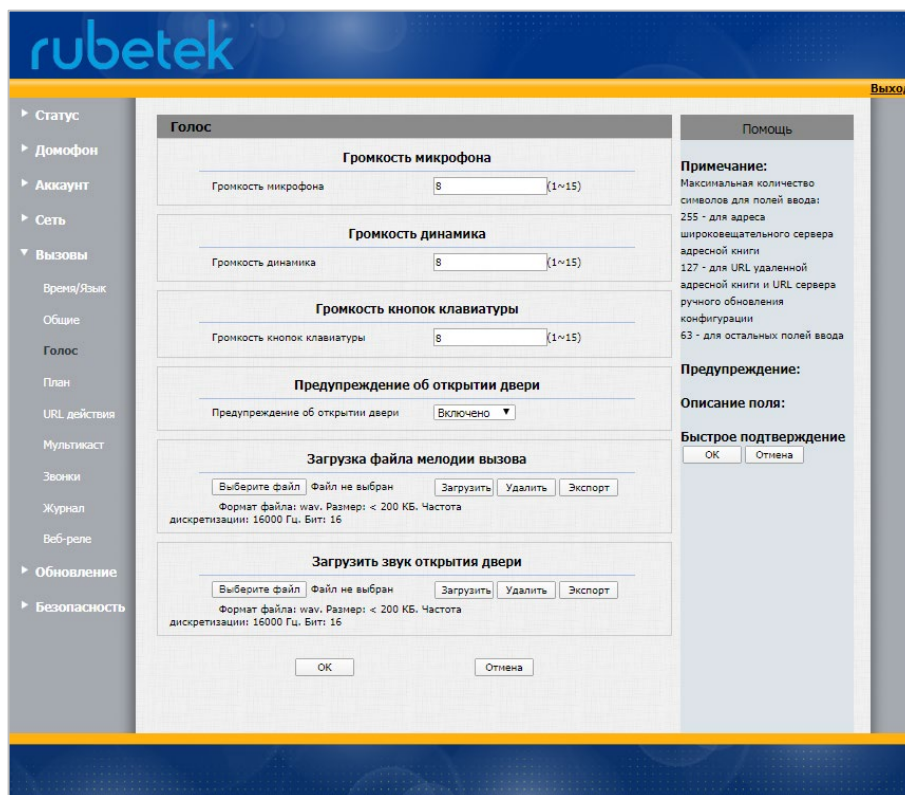

Раздел	Описание
Громкость микрофона	Громкость микрофон: значения от 1 до 15. По умолчанию установлено 8.
Громкость динамика	Громкость динамика: значения от 1 до 15. По умолчанию установлено 8.
Громкость кнопок клавиатуры	Громкость кнопок клавиатуры: значение

	от 1 до 15. По умолчанию установлено 8.
Предупреждение об открытии двери	Когда дверь будет открыта, пользователи услышат сообщение при включенном значении.
Загрузка файла мелодии вызова	Пользователь может загрузить подходящий файл мелодии самостоятельно. ВАЖНО! Обратите внимание на формат и размер файла. Формат файла: wav. Размер: < 200 КБ. Частота дискретизации: 16000 Гц. Бит: 16
Загрузить звук открытия двери	Выберите подходящий предупреждающий звуковой сигнал для загрузки. ВАЖНО! Обратите внимание на формат и размер файла. Формат файла: wav. Размер: < 200 КБ. Частота дискретизации: 16000 Гц. Бит: 16

3.3.22. Вызовы. План

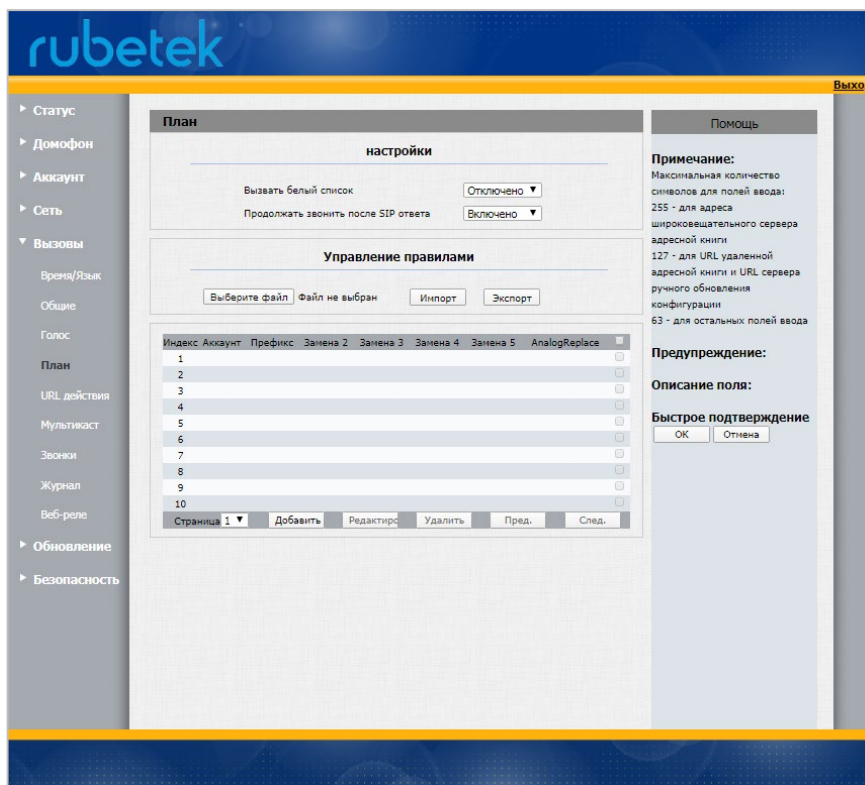

Раздел	Описание
Настройки	Вызвать белый список: При отключенном параметре будут обрабатываться только номера, указанные в списке. Включите для отображения на дисплее панели сообщения

	<p>при наборе номера не указанного в списке. Продолжать звонить после SIP ответа: При включенном параметре звонок на вызывное устройство будет продолжен после SIP ответа.</p>
Управление правилами	<p>Для удобства управления пользователи могут экспортировать и импортировать файл правил напрямую.</p>
Таблица данных	<p>Список установленных правил для вызовов. Отметьте нужный номер для редактирования или удаления. Возможно добавления новых правил. Для квартир/номеров, с которыми происходит связь через аналоговые трубки необходимо указать значение номера в графе Analog Replace в формате XXXX.</p>

3.3.23. Вызовы. URL действия

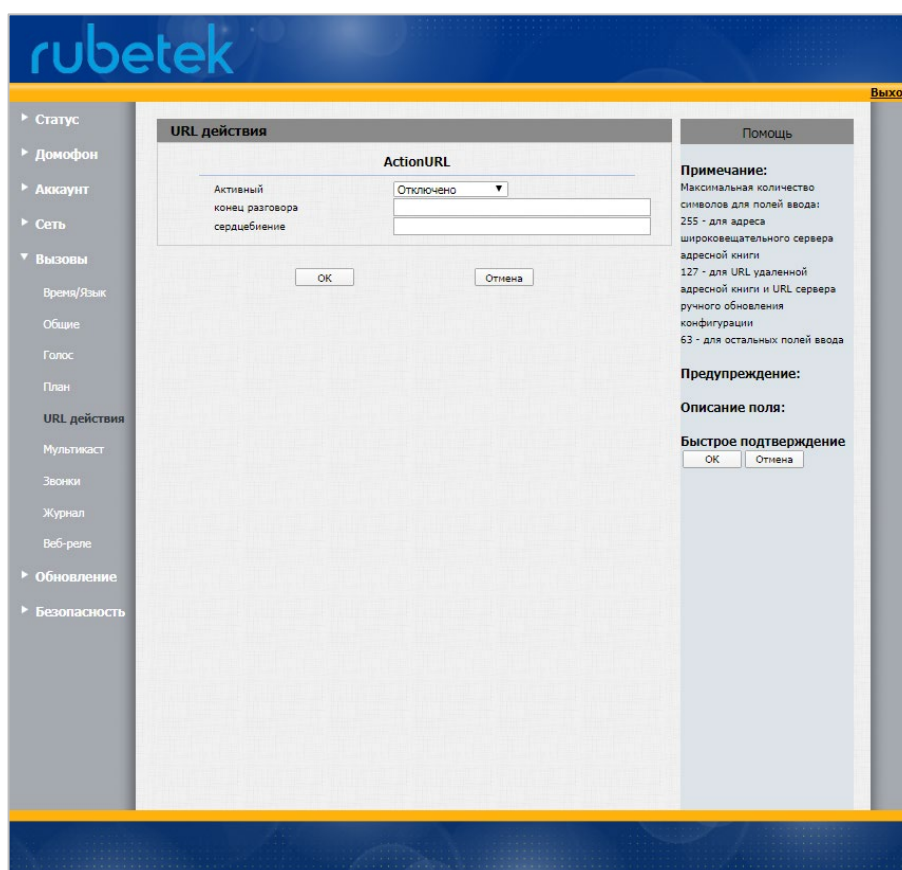

Укажите URL адрес сервера, на который будут отправляться уведомления при завершении разговора и отправка сообщения (Heartbeat) на SIP сервер со статусом панели и индикацией нормальной работы.

3.3.24. Вызовы. Мультикаст

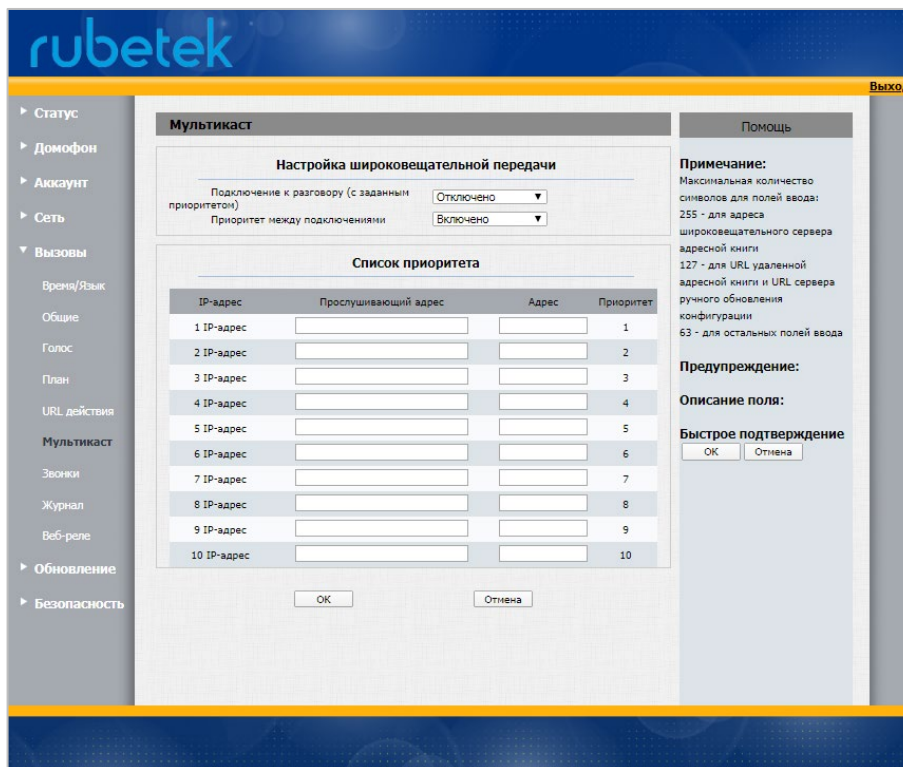

Раздел	Описание
Настройка широковещательной передачи	<p>Отображение и настройка параметров широковещания.</p> <p>Подключение к разговору (с заданным приоритетом): выберите номер широковещания из диапазона 1-10.</p> <p>Приоритет между подключениями: включение или отключение широковещания.</p>
Список приоритета	<p>Настройка параметров.</p> <p>Прослушиваемый адрес: введите IP адрес, который желаете прослушивать</p> <p>Адрес: Введите идентификатор для каждого IP адреса, который прослушивается</p>

3.3.25. Вызовы. Звонки

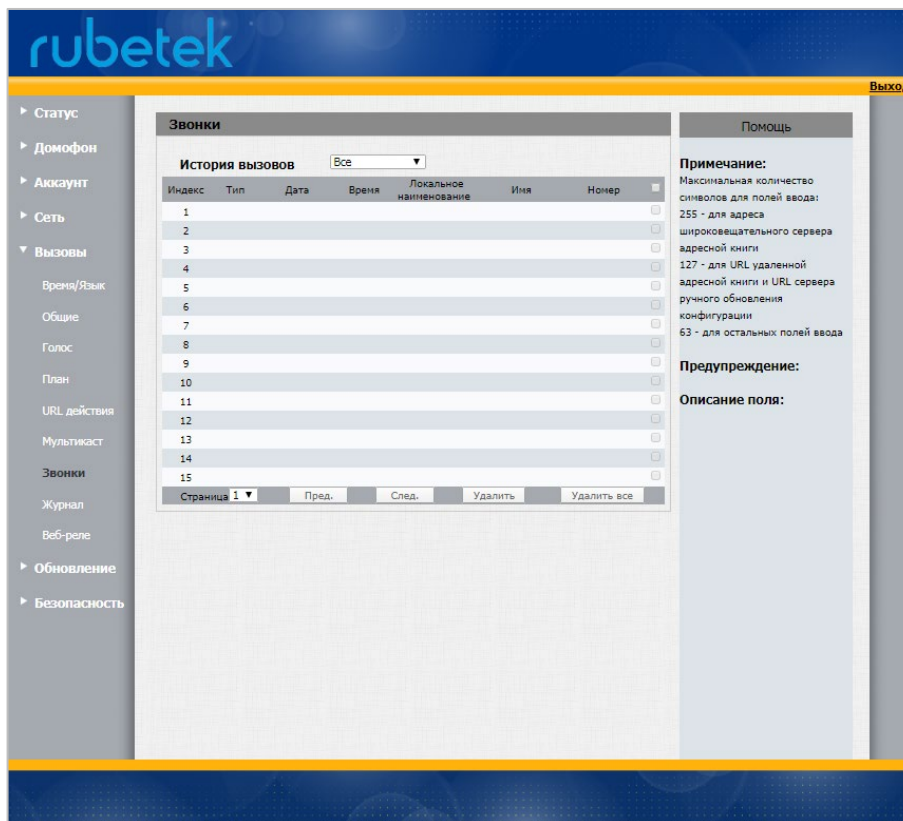

Отображение истории вызовов. Доступные типы вызовов: Набранные вызовы, Принятые вызовы, Пропущенные вызовы, Переадресованные вызовы.

Пользователи могут постранично просматривать историю звонков. Отметьте номер записи для удаления или удалите весь журнал. Панель поддерживает 200 записей вызовов.

3.3.26. Вызовы. Журнал

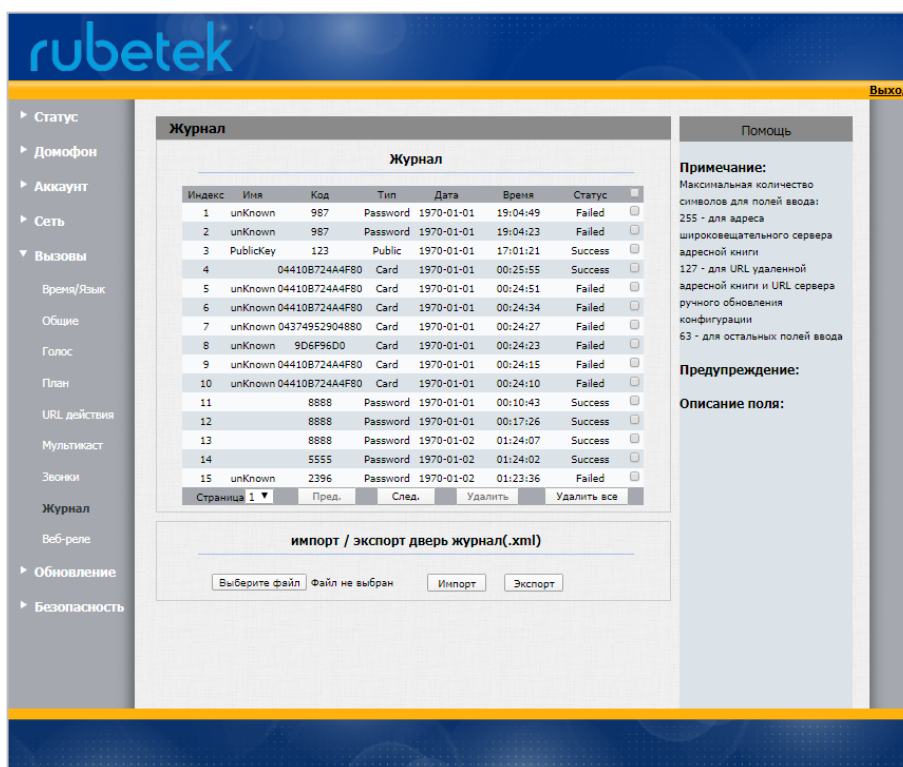

Раздел	Описание
Журнал	Отображает историю разблокировки дверей. Этот интерфейс отображать только историю разблокировки дверей с помощью RF-карты. Пользователи могут подробно проверить информацию разблокировки. Пользователь может удалить одну или все записи. Максимальный объем журнала - 500 записей.
Импорт/экспорт журнала	Для удобства управления пользователи могут экспортировать и импортировать файл журнала напрямую.

3.3.27. Обновление. Основные настройки

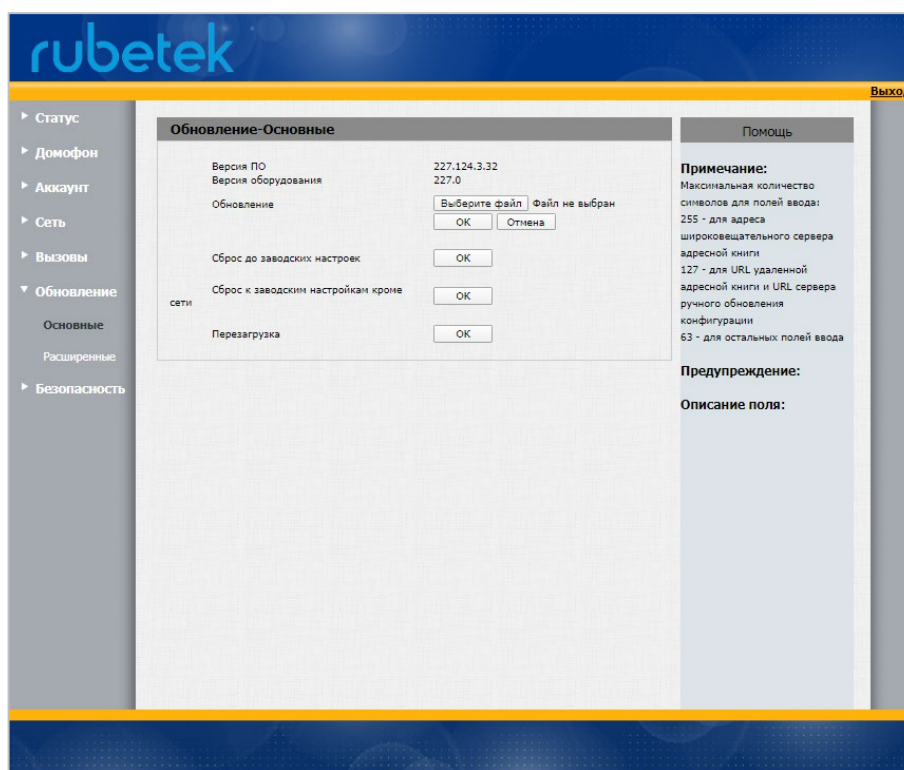

Выберите файл с расширением .got для обновления локально или с удаленного сервера.

ВАЖНО! Проверьте, что файл имеет правильный формат и предназначен для данной модели. Версия ПО начинается с версии модели устройства (аппаратной реализации).

Пользователю доступен **Сброс настроек IP панели до заводских** и **Перезагрузка** панели. Последние актуальные версии программного обеспечения можно скачать на официальном сайте компании «RUBETEK».

3.3.28. Обновление. Расширенные настройки

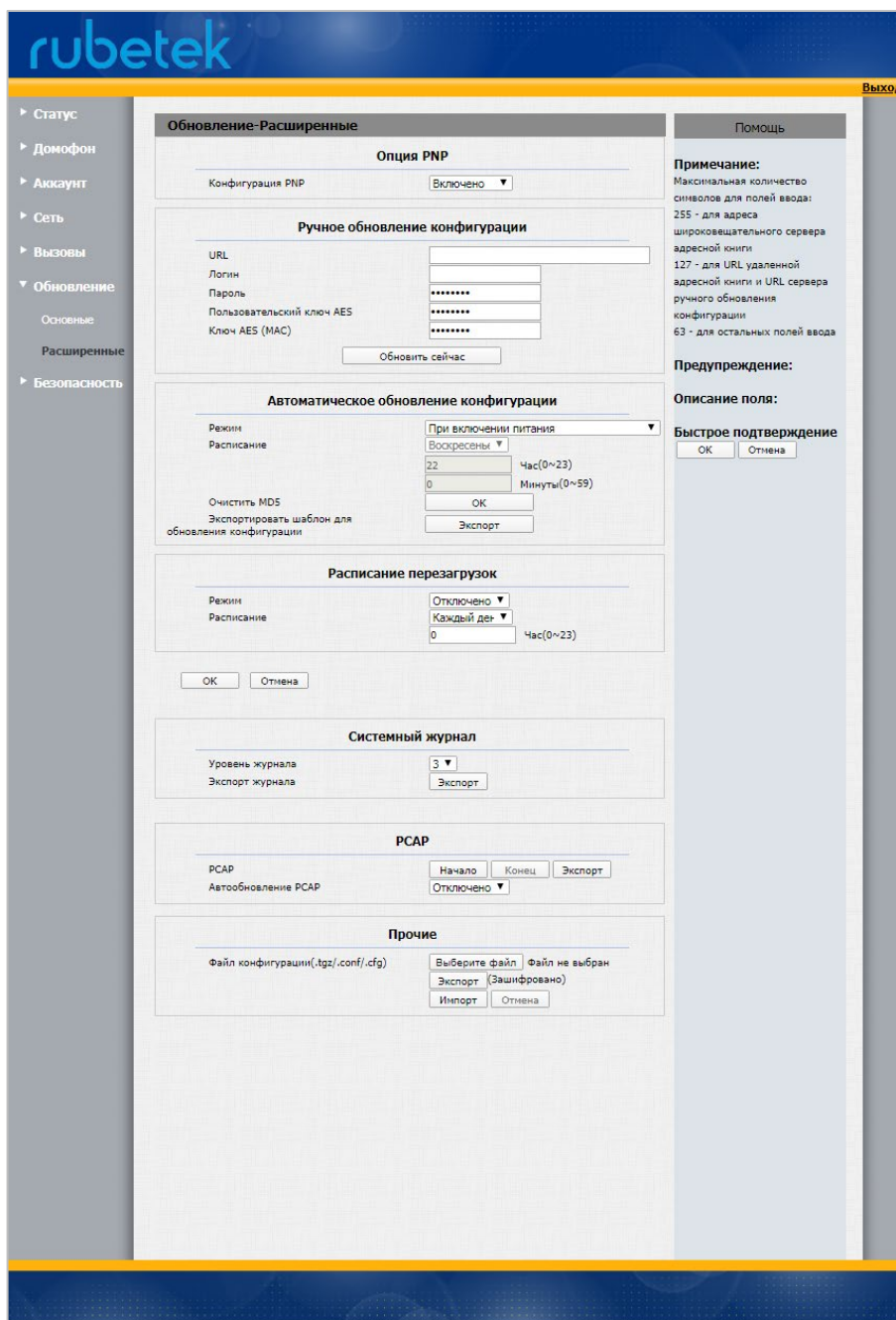

Раздел	Описание
Опция PNP	<p>Отображение и настройка опций PNP для автоматического обновления.</p> <p>Конфигурация PNP (Plug and Play), когда включено, устройство будет автоматически отправлять SIP сообщение на сервер, чтобы получить в ответ адрес сервера с обновлениями.</p>
Ручное обновление конфигурации	<p>Для настройки параметров сервера обновлений вручную.</p> <p>URL: Адрес сервера автоматического обновления.</p> <p>Логин: если сервер требует имя</p>

	<p>пользователя для доступа укажите его, в противном случае оставьте пустым. Пароль: если сервер требует пароль для доступа укажите его, иначе оставьте пустым. Пользовательский ключ AES: используется для расшифровки общего файла конфигурации автоматического обновления. Ключ AES (Мак): используется для расшифровки Mac-ориентированного файла конфигурации автоматического обновления</p> <p><i>ВАЖНО! AES является одним из многих шифрований, он должен быть настроен только если файл шифруется с AES, иначе оставить пустым.</i></p>
Автоматическое обновление конфигурации	Отображает настройки параметров режима автоматического обновления.
Расписание перезагрузок	Отображает настройки параметров перезагрузки панели.
Системный журнал	<p>Отображение системного журнала и его экспорта. Уровень журнала: от 0 до 7. Уровень значит конкретный системный журнал, который сохраняется во временный файл. По умолчанию, это уровень 3. Экспорт журнала: нажмите, чтобы экспортировать временный файл системного журнала на компьютер.</p>
PCAP	Захват пакета данных с домофона. Нажмите Старт для начала захвата и Экспорт для выгрузки.
Прочие	Экспорт текущей конфигурации панели.

3.3.29. Безопасность. Основные настройки

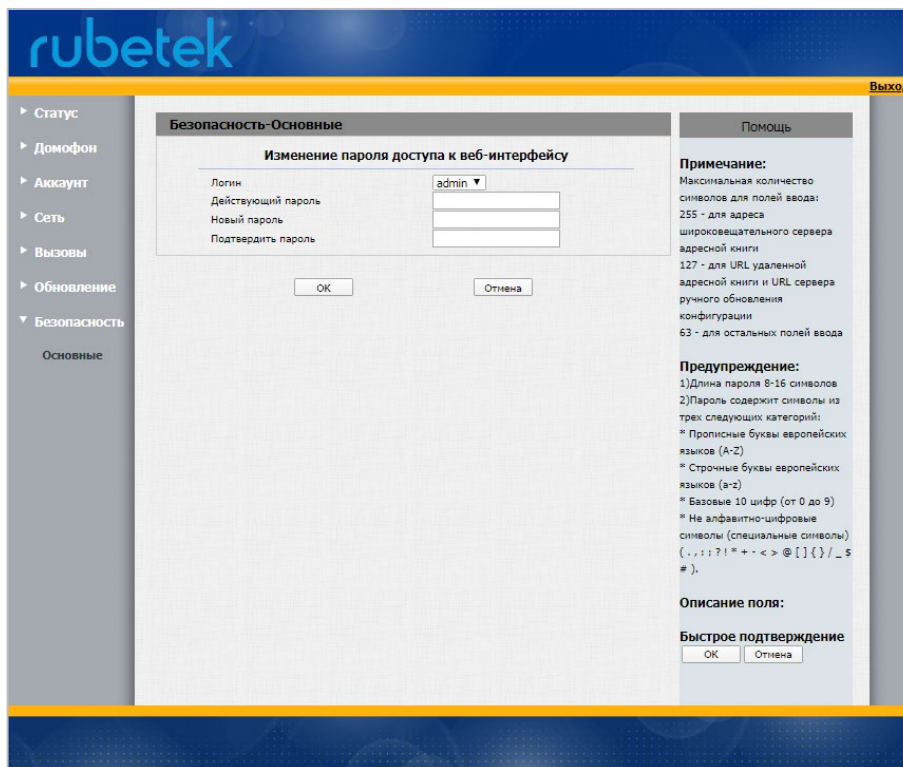

В разделе возможно изменения пароля администратора.

Текущий пароль: укажите текущий пароль.

Новый пароль: укажите новый пароль для изменения.

Подтверждение пароля: повторите новый пароль в данном поле.

ВАЖНО! После выполнения всех настроек, рекомендуется произвести резервное копирование (выгрузку) конфигурации панели для дальнейшего быстрого восстановления системы.

3.4. Обновление ПО через приложение Rubetek

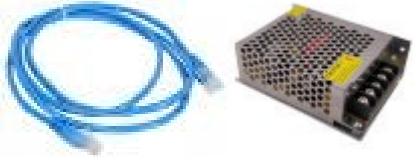
<p>Для обновления ПО потребуется:</p> <ul style="list-style-type: none"> - ПК с установленной программой Panel_Updater.exe - патч-корд (кабель Ethernet) для подключения панели - блок питания 12V <p>ВАЖНО! Всё программное обеспечение для устройств необходимо скачивать только с официальных источников компании «RUBETEK» или запрашивать в службе технической поддержки.</p>	
<p>Необходимо произвести настройку сетевого подключения панели согласно п. 3.1 данного руководства.</p>	<pre>1->Network Settings 2->Restore Default</pre>

Подключить к панели блок питания 12В согласно распиновки на обратной стороне панели.

Подключить с помощью патч-корда панель к компьютеру. Произвести при необходимости настройки сетевого адаптера ПК.

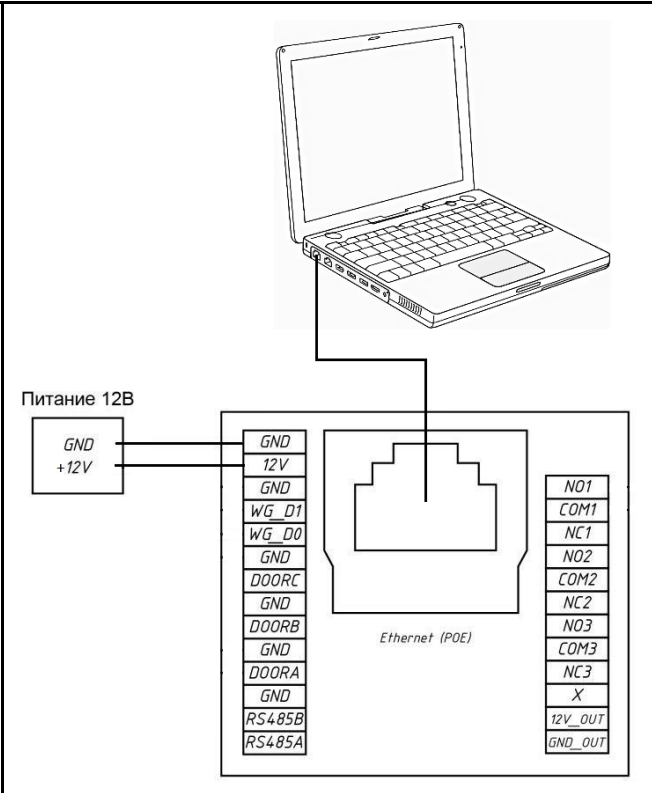

Запустить программу Panel_Updater.exe на ПК.

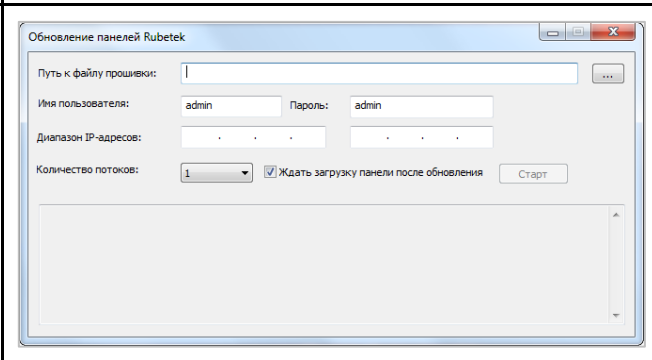

В строке **Путь к файлу прошивки** укажите месторасположение файла с расширением .rom и нажмите кнопку **Открыть**.

ВАЖНО! Проверьте, что файл имеет правильный формат и предназначен для данной модели. Версия ПО начинается с версии модели устройства (аппаратной реализации).

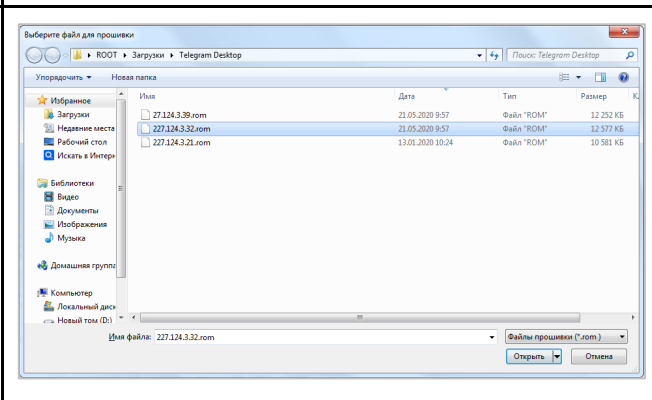

Проверьте правильность указания **Имя пользователя** и **Пароль**. При необходимости внесите необходимые правки.

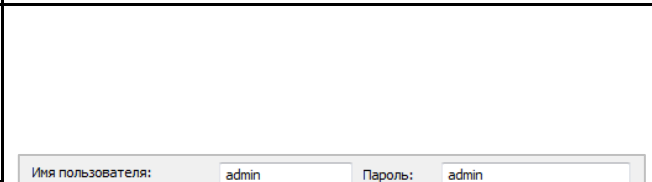

Укажите **Диапазон IP адресов** панелей, которые необходимо обновить. Если вам необходимо обновить одну панель, укажите в обеих ячейках одинаковый IP адрес панели.

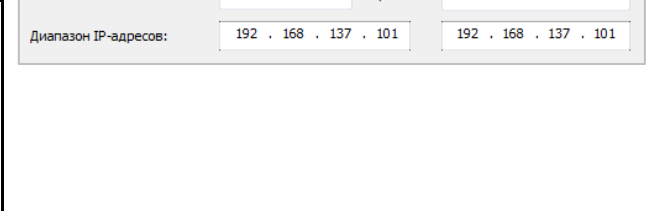

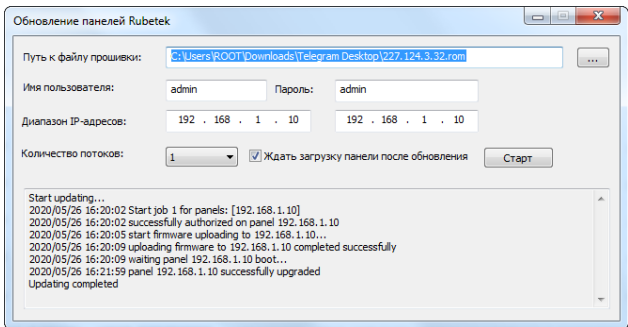
<p>После заполнения всех данных, нажмите кнопку Старт. После успешного обновления программа выдаст сообщение Updating completed и панель перезагрузится.</p>	
--	--

4. Техническое обслуживание

4.1. Меры безопасности

- 4.1.1. Меры безопасности при установке и эксплуатации панели должны соответствовать требованиям «Правил технической эксплуатации электроустановок потребителей» и «Правил техники безопасности при эксплуатации электроустановок потребителей».
- 4.1.2. При проведении ремонтных работ в помещении, где установлена панель, должна быть обеспечена защита от механических повреждений и попадания на нее строительных материалов (побелка, краска, пыль и пр.).

4.2. Проверка работоспособности

- 4.2.1. Проверка работоспособности панели должна проводиться при плановых или других проверках технического состояния устройства, но не реже одного раза в 6 месяцев.
- 4.2.2. Проверка работоспособности включает в себя:
 - внешний осмотр панели на отсутствие следов влаги и механического повреждения;
 - проверку надежности контакта присоединенных к панели проводов, при необходимости заменить неисправные провода.
 - тестовый вызов на абонентский пульт с панели, при этом проверяется:
 - прохождение вызова на абонентский пульт
 - качество звука при ответе
 - сброс вызова
 - открытие двери
 - открытие двери с помощью RF-ключа и PIN-кода (администратора, пользователя)
 - вызов диспетчера (в случае настройки данной опции)
 - проверка версии ПО

5. Хранение

- 5.1. Условия хранения панели должны соответствовать условиям 2 по ГОСТ 15150-69.
- 5.2. Хранить устройство следует на стеллажах в упакованном виде.
- 5.3. Расстояние от стен и пола хранилища до упаковок с устройством должно быть не менее 0,1 м.
- 5.4. Расстояние между отопительными устройствами и упаковкой с панелями должно быть не менее 0,5 м.
- 5.5. В помещении должны отсутствовать пары агрессивных веществ и токопроводящая пыль.

6. Транспортирование

- 6.1. Панель в упаковке может транспортироваться всеми видами транспорта в крытых транспортных средствах и в герметизированных отсеках самолета.
- 6.2. Условия транспортирования должны соответствовать условиям 5 (ОЖ4) по ГОСТ 15150-69:
 - температура окружающего воздуха от минус 50 °С до плюс 50 °С;
 - относительная влажность воздуха до 95 % при температуре плюс 40 °С.
- 6.3. Срок транспортирования и промежуточного хранения не должен превышать 3 мес. Допускается увеличивать срок транспортирования и промежуточного хранения устройства при перевозках за счет сроков сохраняемости в стационарных условиях.

7. Утилизация

- 7.1. Утилизация устройства производится с учетом отсутствия в нем токсичных компонентов.
- 7.2. Содержание драгоценных материалов не требует учета при хранении, списании, утилизации.

8. Гарантия изготовителя

- 8.1. Предприятие-изготовитель гарантирует соответствие панели техническим характеристикам при условии соблюдения потребителем правил транспортирования, хранения, монтажа и эксплуатации.
- 8.2. Гарантийный срок эксплуатации 24 месяца со дня ввода в эксплуатацию, но не более 36 месяцев со дня выпуска.
- 8.3. В течение гарантийного срока замена вышедших из строя панелей осуществляется предприятием-изготовителем безвозмездно при соблюдении потребителем указаний по монтажу и эксплуатации.
- 8.4. При направлении устройства в ремонт к нему обязательно должен быть приложен акт с описанием неисправностей устройства.
- 8.5. Гарантия не вступает в силу в следующих случаях:
 - несоблюдение данного руководства по эксплуатации;
 - механическое повреждение устройства;
 - ремонт устройства другим лицом, кроме Изготовителя.
- 8.6. Гарантия распространяется только на панель. На все оборудование других производителей, используемое совместно с устройством, распространяются их собственные гарантии.

9. Сведения о рекламациях

- 9.1. Рекламационные претензии предъявляются предприятию - поставщику в случае выявления дефектов и неисправностей, ведущих к выходу из строя устройства ранее гарантийного срока.
Адрес предприятия-изготовителя: 121205, г. Москва, территория инновационного центра «Сколково», Большой бульвар, д. 42, стр. 1, 1 этаж, часть помещения №334, рабочее место №31
- 9.2. В рекламационном акте указать: тип устройства, дефекты и неисправности, условия, при которых они выявлены, время с начала эксплуатации устройства.
- 9.3. К акту необходимо приложить копию платежного документа на устройство.

10. Сведения о сертификации

- 10.1. Вызывная видеопанель многоабонентская RV-3438-v2 «RUBETEK» соответствует требованиям «Технического регламента Таможенного союза «О безопасности низковольтного оборудования» (ТР ТС 004/2011), «Технического регламента Таможенного союза «Электромагнитная совместимость технических средств» (ТР ТС 020/2011) и имеет декларацию о соответствии ЕАЭС № RU Д-СН.НА66.В.00862/19.
- 10.2. Панель соответствует требованиям нормативных документов «Степень защиты, обеспечиваемые оболочками (код IP66) ГОСТ 14254-2015», «Электрооборудование. Степень защиты, обеспечиваемой оболочками от наружного механического удара (код IK 8) ГОСТ IEC 62262-2015» и имеет сертификат соответствия № РОСС.СН.НВ25.Н00207, выданный органом по сертификации ООО «Рус-Тест». 121357, г.Москва, Кутузовский пр-кт, д 67, корп. 2, пом. V, ком. 6, оф. 27.