

# РУКОВОДСТВО ПО ЭКСПЛУАТАЦИИ

## ПАНЕЛЬ УПРАВЛЕНИЯ RCP-03 «RUBETEK»



**ООО «РУБЕТЕК РУС»**  
121205, Москва, территория инновационного центра «Сколково», Большой бульвар, д. 42/1  
+7 495 120 80 36 / 8-800-777-53-73  
[support@rubetek.com](mailto:support@rubetek.com) / <https://rubetek.com>

## Содержание

Введение	3
1. Описание и работа	4
1.1. Назначение	4
1.2. Технические характеристики	4
1.3. Внешний вид	5
1.4. Комплектность	6
2. Использование по назначению	6
2.1. Подготовка к использованию	6
2.2. Размещение	6
2.3. Монтаж	7
3. Эксплуатация панели	7
3.1. Подключение и настройка сети	7
3.2. Регистрация	9
3.3. Вход	10
3.4. Главный экран	11
3.5. Настройки	12
3.6. Вызовы	14
3.7. Открытие дверей	15
3.8. Обновление программного обеспечения	15
4. Техническое обслуживание	16
4.1. Меры безопасности	16
4.2. Проверка работоспособности	16
5. Хранение	17
6. Транспортирование	17
7. Утилизация	17
8. Гарантии изготовителя	17
9. Сведения о рекламациях	18
10. Сведения о сертификации	18

## **Введение**

Настоящее руководство по эксплуатации предназначено для описания принципа работы, настройки, монтажа и эксплуатации панели управления RCP-03 «RUBETEK» (далее панель).

Необходимо ознакомиться с изложенными в руководстве инструкциями, перед тем как подключать, настраивать, эксплуатировать или обслуживать панель.

Монтаж и эксплуатация панели должны производиться техническим персоналом, изучившим настоящее руководство.

## 1. Описание и работа

### 1.1. Назначение

Панель управления RCP-03 «RUBETEK» предназначена для организации контроля доступа, аудио и видеосвязи с посетителем.

### 1.2. Технические характеристики

Таблица 1 - Основные параметры панели

Параметр	Значение
Напряжение питания	5 В 2 А
Батарея	2500 мАч
Интерфейсы	Wi-Fi 802.11b/g/n Ethernet RJ-45 Слот карты памяти SD USB 2.0 miniUSB Bluetooth 3G (GSM)
Оперативная память	1 Гб
Внутренняя память	8 Гб
Операционная система	Android 7.0
Диагональ дисплея панели	10,1 дюйма
Разрешение экрана	800 × 1280
Соотношение сторон	16:9
Wi-Fi	802.11b/g/n
Ethernet	10M/100M Ethernet
Слот для карт памяти	MicroSD, поддержка до 128 Гб
USB-устройство	2xUSB 2.0
Размер крепления	VESA, 100 × 100 мм
Диапазон рабочих температур	от минус 0 °С до плюс 50 °С
Относительная влажность воздуха	до 80 % без конденсата
Степень защиты корпуса	IP40
Габариты устройства	242 × 174 × 24
Масса	584 г

1.3. Внешний вид

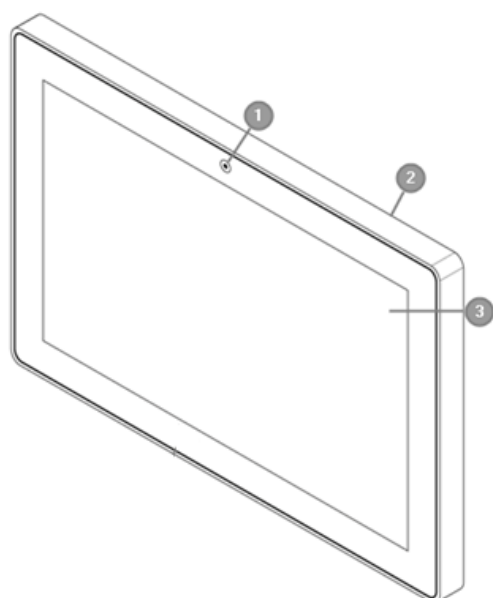

- 1 - Камера (программно отключена)
- 2 - Корпус
- 3 - Дисплей

Рисунок 1 - Вид панели спереди



- 1 - Динамики
- 2 - Крепление на стену
- 3 - Крепление на кронштейн
- 4 - Кнопка «Вкл./выкл.»
- 5 - Кнопки регулировки громкости
- 6 - Крышка отсека для карт microSD и SIM

Рисунок 2 - Вид панели сзади



- 1 - Разъемы USB 2.0
- 2 - Разъем RJ-45
- 3 - Разъем питания microUSB
- 4 - Крепление подставки

Рисунок 3 - Интерфейсы панели



- 1 - Слот карты памяти microSD
- 2 - Слот SIM-карты

Рисунок 4 - Отсек для карт

#### 1.4. Комплектность

Таблица 2 - Комплектность панели управления

Наименование	Количество, шт.	Примечание
Панель управления RCP-03 «RUBETEK»	1	
Блок питания	1	
Кабель microUSB	1	
Кронштейн VESA 100x100	1	
Подставка настольная	1	
Набор для крепления	1	
Паспорт	1	

## 2. Использование по назначению

### 2.1. Подготовка к использованию



**ВНИМАНИЕ!** Если панель находилась в условиях отрицательной температуры, необходимо выдержать ее не менее 4 часов при комнатной температуре ( $25 \pm 10$  °C) для предотвращения конденсации влаги.

2.1.1. Подготовить рабочее место, вскрыть упаковку, убедиться, что комплектность панели соответствует таблице 2.

2.1.2. Провести внешний осмотр, убедиться в отсутствии видимых механических повреждений (сколов, трещин, вмятин) и следов влаги.

### 2.2. Размещение

Установка панели производится с помощью настенного кронштейна на вертикальные поверхности, стандартная высота установки около 1500 мм, когда центр экрана находится на уровне глаз. Допускается установка на горизонтальную поверхность с помощью настольной подставки.



**Панель запрещено устанавливать:**

- на улице, в местах, где есть вероятность попадания воды на корпус;
- в местах с повышенным содержанием пыли или взвесей строительных материалов в воздухе, паров и аэрозолей, вызывающих коррозию;
- в местах, где возможно воздействие мощных электромагнитных помех и теплового излучения;
- в непроветриваемых нишах или замуровывать изделие в стену. Это может вызвать повреждение изделия или пожар.

### 2.3. Монтаж

2.3.1. В корпусе панели имеются монтажные отверстия для установки на стену и настольное крепление для установки на горизонтальную поверхность.

2.3.2. Для крепления на стену, необходимо:

- Произвести разметку на месте установки панели.
- Просверлить в стене отверстия.
- Закрепить кронштейн, используя крепежный набор из комплекта принадлежностей.
- Вставить монтажное крепление в закрепленный на вертикальной поверхности кронштейн (Рисунок 5).



Рисунок 5 - Монтаж панели

## 3. Эксплуатация панели

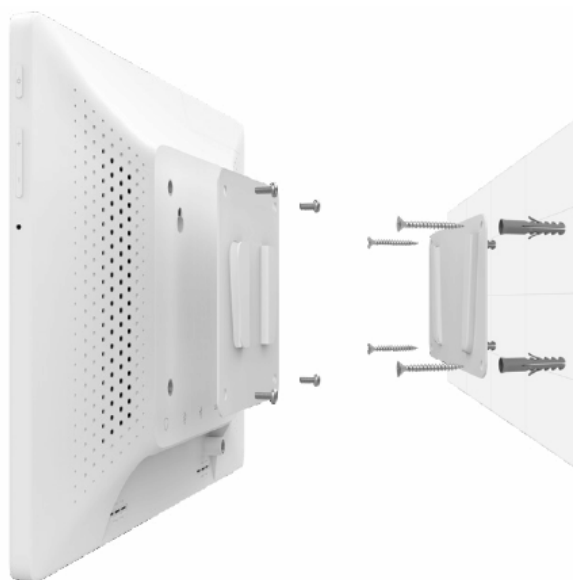

**ВАЖНО!** *Настройка удаленной связи панели управления и вызывной панели RV-3438 осуществляется на сервере с последующей загрузкой конфигурации на вызывную панель.*

### 3.1. Подключение и настройка сети

3.1.1. Подключить панель к электросети с помощью блока питания из комплекта.

3.1.2. Запустить панель, для этого нажать и удерживать кнопку питания в течении 3 секунд. Подождите, пока панель загрузится.

3.1.3. Подключить панель управления к сети интернет одним из способов: по Wi-Fi, с помощью LAN-провода или с помощью SIM карты. Описание разъемов представлено на рисунке 3.



**ВНИМАНИЕ!** Для бесперебойной работы панели управления необходимо обеспечить наличие постоянного интернет-соединения. Для подключения к сети интернет может использоваться интернет-соединение, предоставляемое управляющей компанией или другим провайдером.

#### Подключение к интернету через Wi-Fi:



**ВНИМАНИЕ!** Панель управления работает только в сети 2,4 ГГц, с точками доступа на 5 ГГц работа панели невозможна.

После загрузки панели, на экране «Вход в личный кабинет» открыть пункт «Настройки» как показано на рисунке 6.



Рисунок 6 - Экран «Вход в личный кабинет»

В открывшемся экране настроек выбрать пункт «Подключение к Wi-Fi» как показано на рисунке 7.

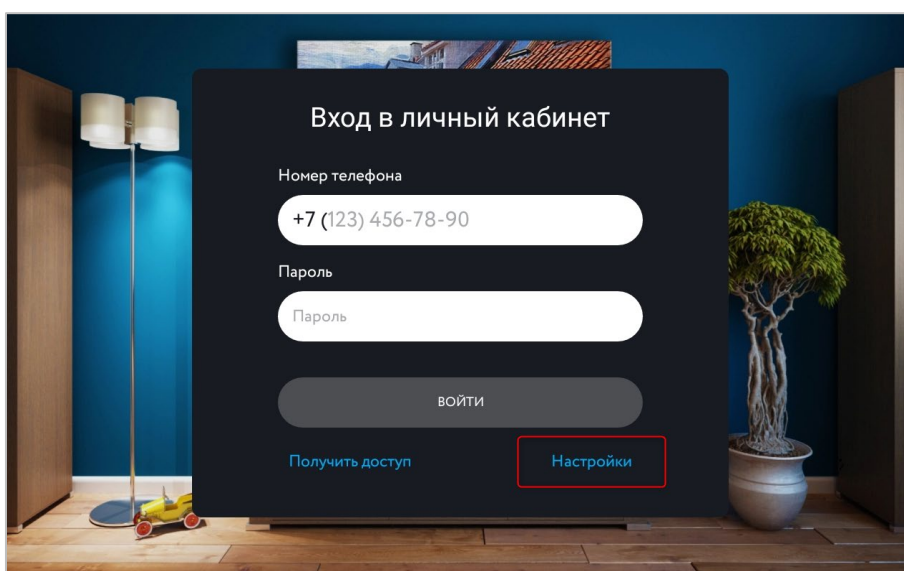

Рисунок 7 - Вкладка «Настройки»

Система автоматически обнаружит доступные Wi-Fi сети и выведет их названия. Выбрать сеть Wi-Fi, к которой вы хотите подключиться и ввести пароль (Рисунок 8).

**!** ***ВАЖНО!** Если пароль будет указан неправильно, то панель не сможет подключиться к сети Wi-Fi.*

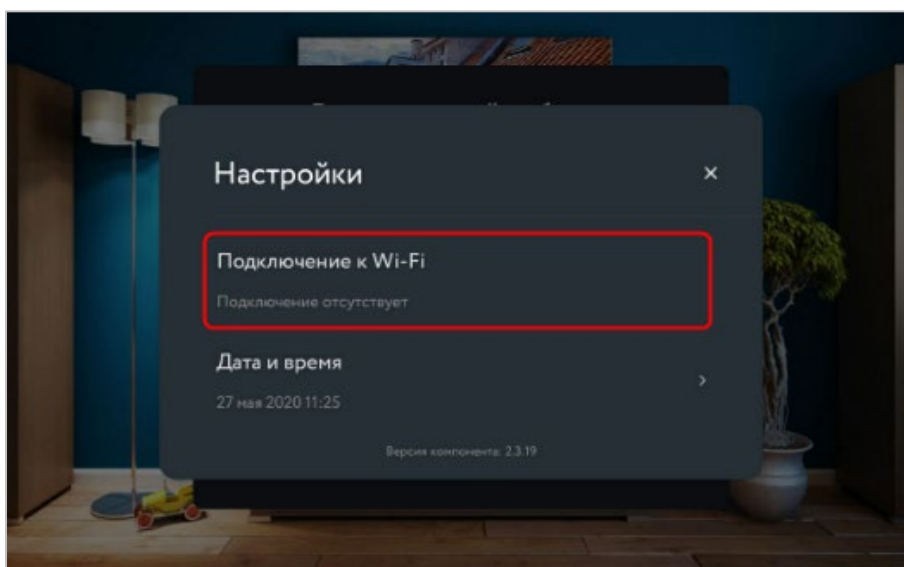

Рисунок 8 - Экран подключения к Wi-Fi сети

### **Подключение к интернету с помощью LAN-кабеля:**

Для проводного подключения панели к роутеру (маршрутизатору), достаточно соединить LAN-кабелем разъем RJ-45 на панели и роутере (маршрутизаторе). Описание разъемов представлено на рисунке 3. Подключение к сети произойдет автоматически.

### **Подключение к интернету с помощью GSM:**

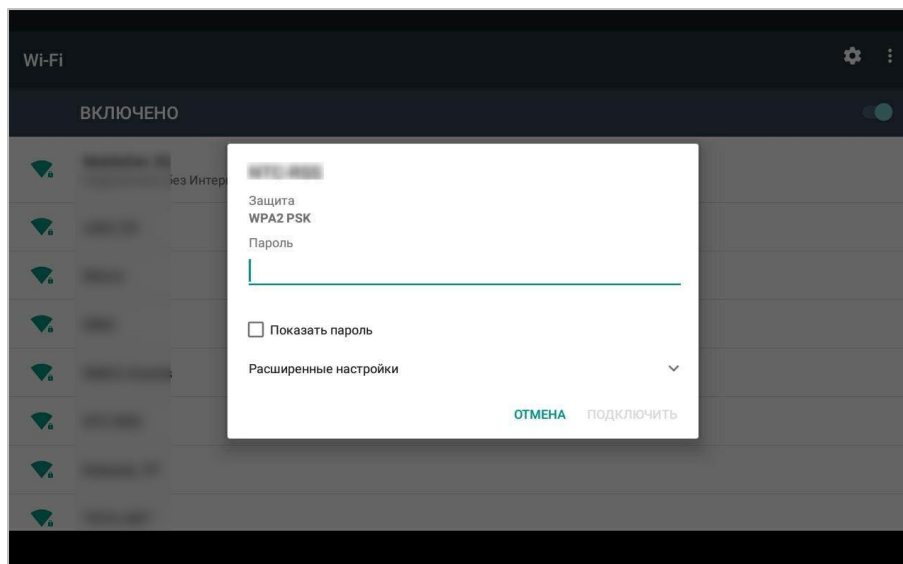
Вставить SIM карту в соответствующий слот, обозначенный на схеме устройства (Рисунок 3). Подключение к сети произойдет автоматически.

#### 3.2. Регистрация

На экране «Вход в личный кабинет» открыть пункт «Получить доступ», как показано на рисунке 9.



Рисунок 9 - Экран «Вход в личный кабинет»

Ввести номер телефона, который вы указали в управляющей компании при получении чип-ключей. Установить постоянный пароль для входа в приложение и нажать «Далее», как показано на рисунке 10.

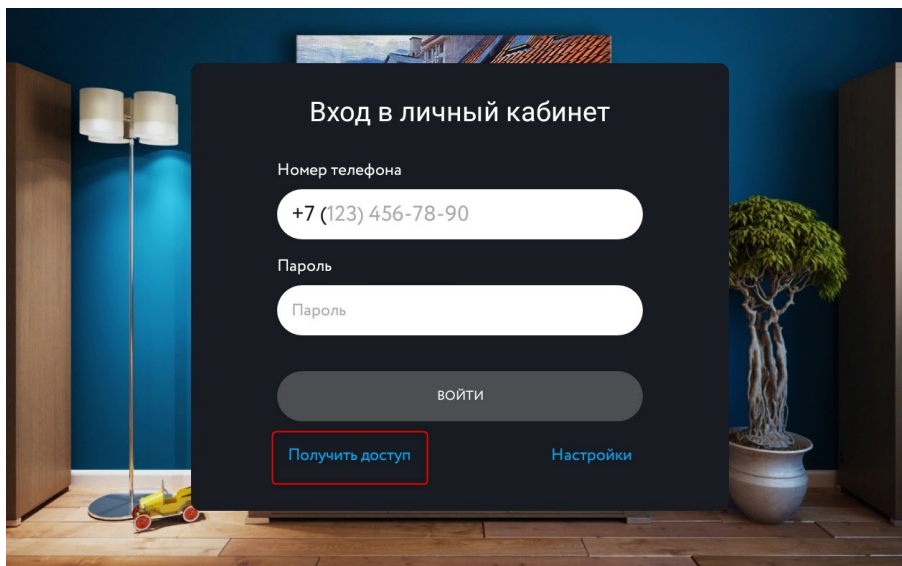

Рисунок 10 - Экран «Активация»

**!** **ВАЖНО!** Зарегистрировать более одного номера телефона на одну квартиру невозможно.

**Примечание:** Можно дополнительно установить мобильное приложение «Домофон» на смартфон. Достаточно скачать приложение в маркете Google Play или App Store и ввести номер телефона и пароль указанные при регистрации на панели управления.

**!** **ВНИМАНИЕ!** В случае возникновения сложностей при регистрации обратиться в управляющую компанию или службу технической поддержки.

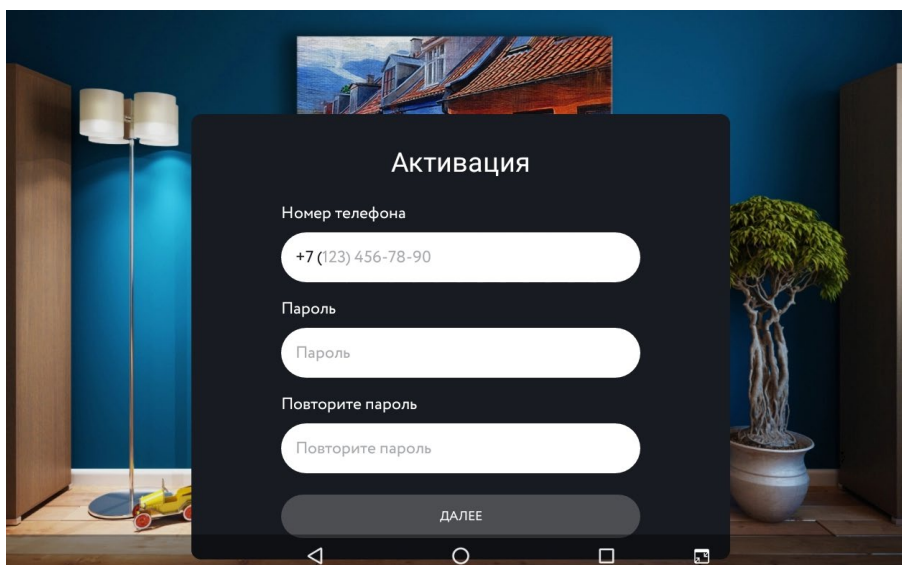
### 3.3. Вход

После загрузки панели, на экране «Вход в личный кабинет» ввести номер телефона и пароль, затем нажать «Войти», как показано на рисунке 11.



Рисунок 11 - Экран «Вход в личный кабинет»



**ВАЖНО!** Чтобы авторизоваться на нескольких устройствах, используйте тот же номер телефона и пароль, который вы указали на этапе создания регистрации.

#### 3.4. Главный экран

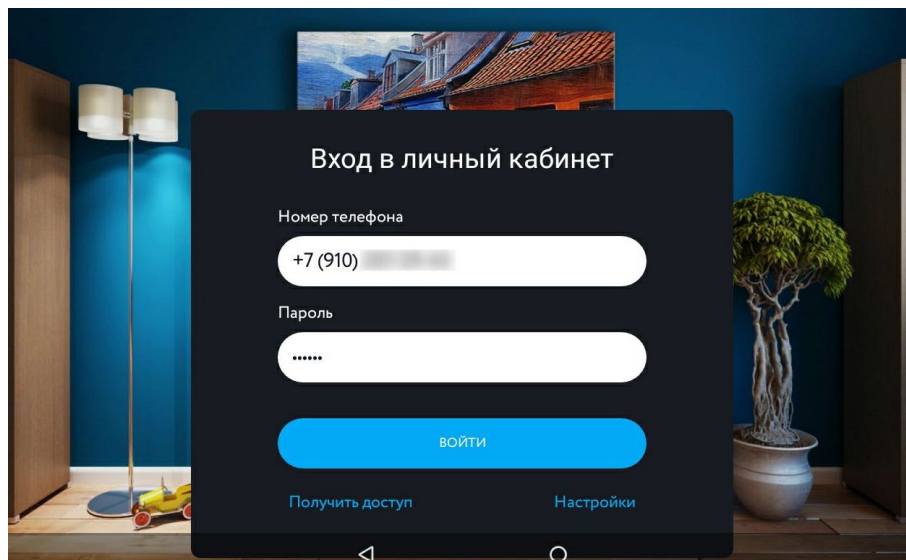
Основное меню панели представлено на рисунке 12 и содержит следующие пункты:

1. Погода - открыть чтобы узнать данные о погоде на 7 дней;
2. Дата и время;
3. Меню настроек;
4. Список уведомлений - информация о пропущенных и отклоненных звонках;
5. Пробки. Адрес места назначения - расстояние до выбранного Вами адреса места назначения и уровень пробок;
6. Двери - список дверей с возможностью дистанционного открытия;
7. Умный дом - переход в мобильное приложение умный дом rubetek;
8. Экстренные службы - телефоны экстренной помощи: пожарная служба, полиция, скорая помощь. Использование SIM-карты в панели управления позволит осуществить звонок.
9. О районе - информация о районе и социальных учреждениях, таких как: почтовое отделение, участковый, поликлиника, школа и детский сад;
10. Управляющая компания;
11. Акции.



Рисунок 12 - Главный экран панели управления

**Примечание:** Если экран панели погас, это значит, что панель перешла в режим ожидания. Чтобы вывести ее из режима ожидания, кратковременно нажмите кнопку питания. Время перехода панели в режим ожидания можно задать в меню «Настройки», пункт «Затемнение экрана».

### 3.5. Настройки

Панель управления можно настроить в соответствии с вашими индивидуальными предпочтениями. Чтобы раскрыть меню настроек, нажать на стрелку на главном экране, согласно рисунку 12 пункт 3.

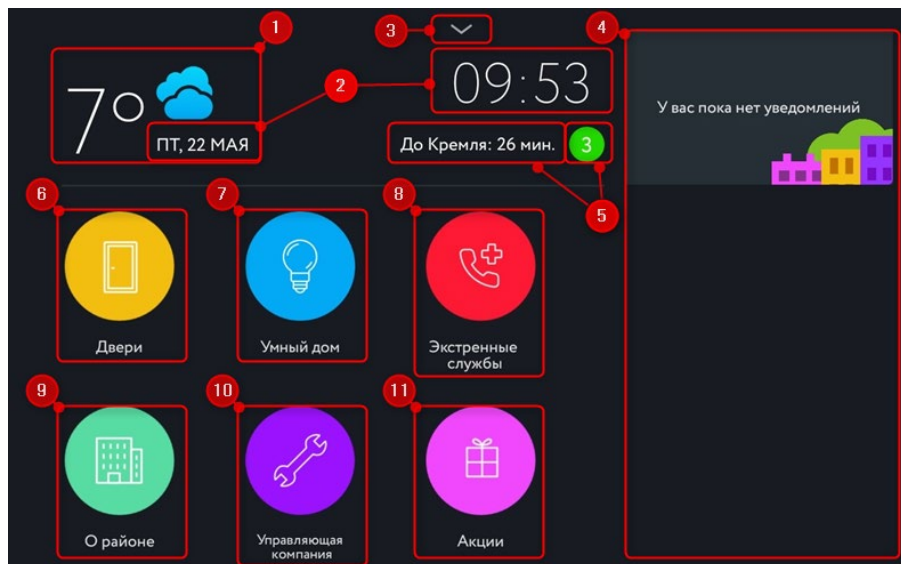
Меню настроек представлено на рисунках 13 - 16 и содержит следующие пункты:



Рисунок 13 - Вкладка «Настройки»

1. Квартира - адрес/номер квартиры, в которой установлена панель;
2. Режим «Не беспокоить» - позволяет включить/выключить и настроить период времени ограничивающий прием вызовов (Рисунок 14).

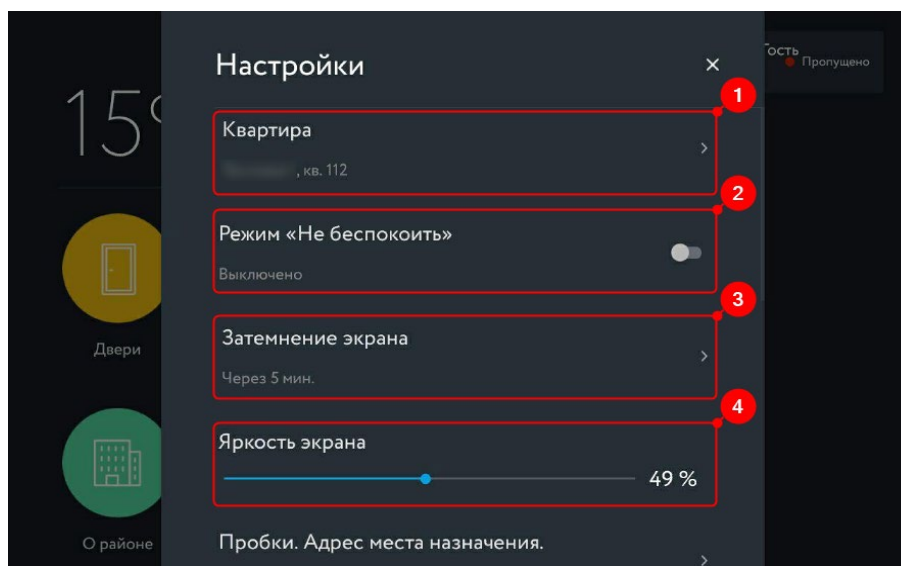

Рисунок 14 – «Режим не беспокоить»

3. Затемнение экрана - время по истечению которого панель перейдет в режим ожидания;
4. Яркость экрана;

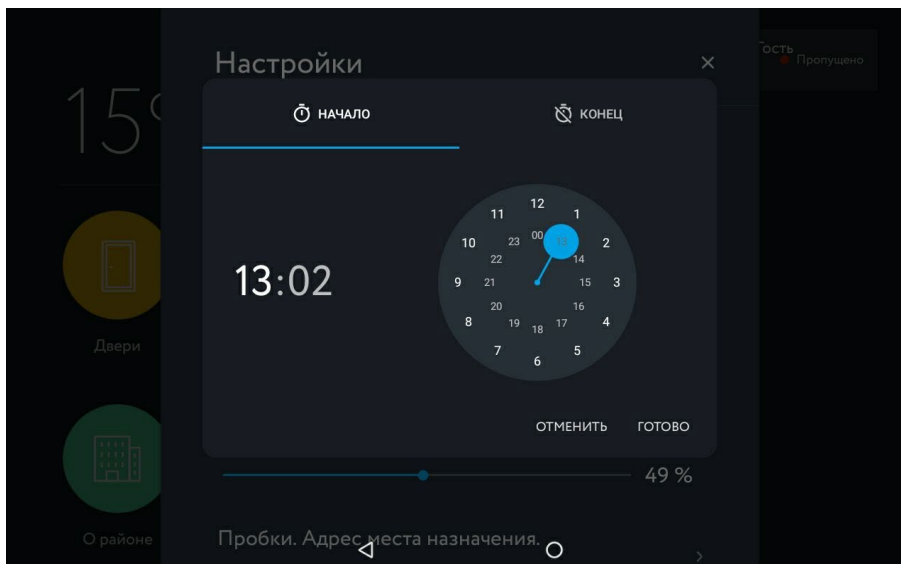

Рисунок 15 - Вкладка «Настройки»

5. Пробки. Адрес места назначения - введение и изменение адреса места назначения, данные отображаются н главном экране;
6. Мелодия звонка - выбор мелодии звонка;
7. Громкость звонка - настройка уровня громкости;
8. Подключение по Wi-Fi - статус текущего подключения к сети интернет;

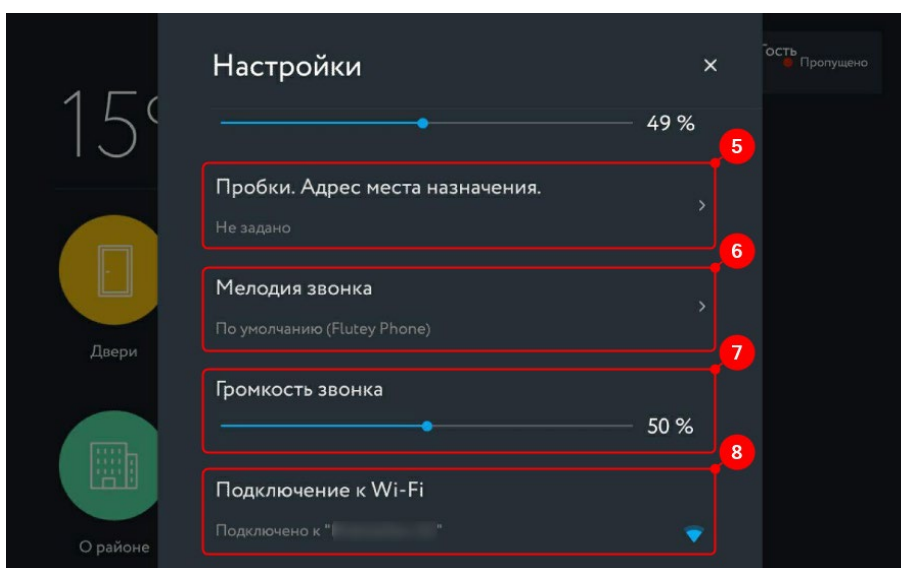

Рисунок 16 - Вкладка «Настройки»

- 9. Дата и время - настройка времени и даты;
- 10. Номер телефона - учетная запись пользователя;
- 11. Выйти - выход из учетной записи пользователя;
- 12. Перезагрузить домофон;
- 13. Версия приложения и статус панели управления.

### 3.6. Вызовы

Когда посетитель набирает номер квартиры/абонента на вызывной панели и нажимает кнопку **Вызов**, на панели управления раздается сигнал вызова и автоматически загружается видео с камеры вызывной панели, пример изображения представлен рисунке 17.

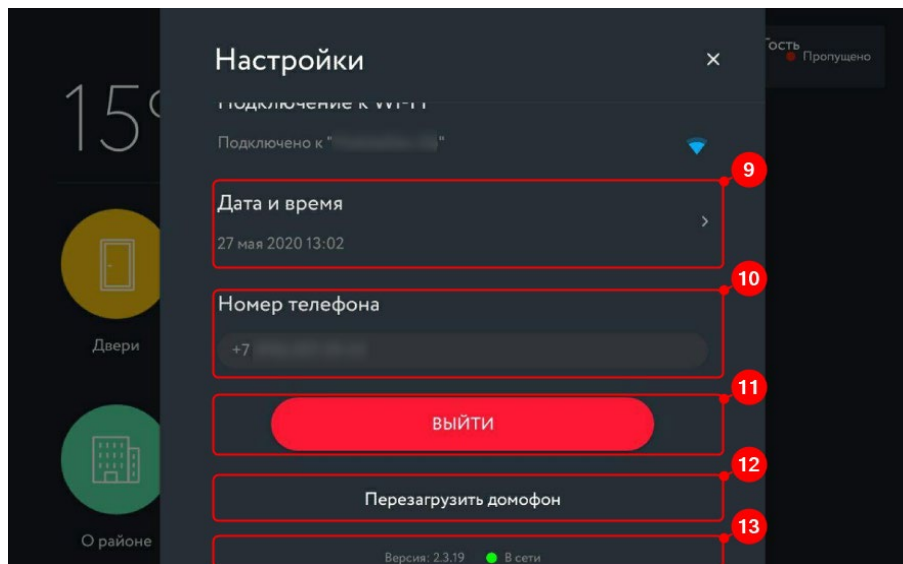





Рисунок 17 - Окно вызова

В нижней части экрана расположены кнопки управления:

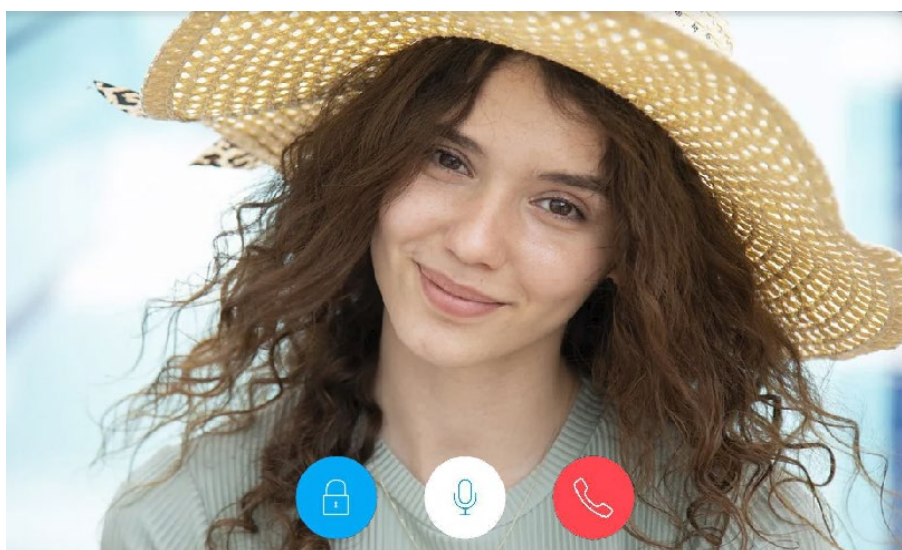
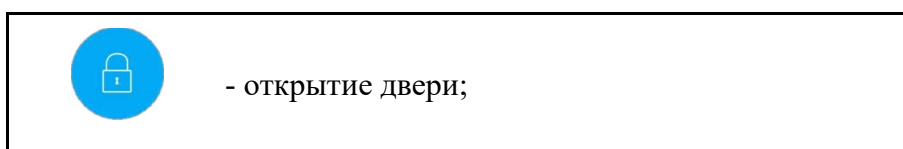

	-включение двусторонней аудиосвязи с гостем;
	-отключение двусторонней аудиосвязи с гостем;
	- завершение звонка.



**ВАЖНО!** Если вызов не был принят, он будет автоматически сброшен по истечению установленного в настройках вызывной панели периода времени. Система автоматически формирует уведомление о пропущенном звонке.

### 3.7. Открытие дверей

Открыть дверь с помощью панель управления можно дистанционно без вызова во вкладке «Двери». Для этого на главном экране панели откройте вкладку «Двери», как показано на рисунке 12 пункт 6. В открывшемся окне выберите необходимую дверь и нажать кнопку открытия двери как показано на рисунке 18.



Рисунок 18 - Вкладка «Двери»



**ВАЖНО!** Открытие дверей происходит на время, установленное на сервере.

### 3.8. Обновление программного обеспечения

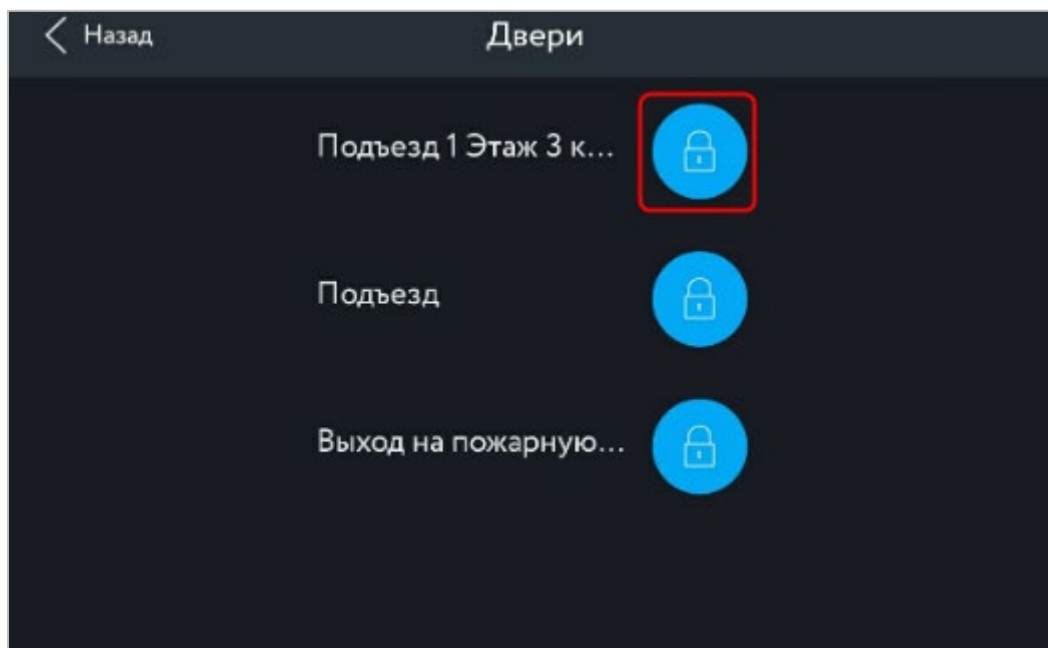
Обновление программного обеспечения панели происходит автоматически, сразу после выхода новой версии ПО. Для своевременного обновления необходимо наличие питания и интернет-соединения.

## 4. Техническое обслуживание

### 4.1. Меры безопасности

- 4.1.1. При эксплуатации панели необходимо руководствоваться требованиями настоящего руководства.
- 4.1.2. При проведении ремонтных работ в помещении, где установлена панель, должна быть обеспечена защита от механических повреждений и попадания на нее строительных материалов (побелка, краска, пыль и пр.).
- 4.1.3. Не используйте изделие вне паспортных значений температуры и влажности.
- 4.1.4. Избегайте установки изделия вблизи от источников тепла, например, радиаторов отопления и т.п.
- 4.1.5. Не используйте химически активные и абразивные моющие средства для чистки.

### 4.2. Проверка работоспособности

- 4.2.1. Проверка работоспособности прибора должна проводиться при плановых или других проверках технического состояния системы домофонии, но не реже одного раза в 6 месяцев. Проверка должна включать в себя:

- внешний осмотр панели на предмет отсутствия следов влаги и механических повреждений;
- проверка реакции панели на вызов;
- контроль открытия двери при вызове на панель;
- контроль открытия дверей без вызова на панель;
- проверка переключения питания на батарею при отключении основного питания.

- 4.2.2. Проверка реакции прибора на вызов и формирование уведомления о звонке

Произвести вызов на панель управления, для этого на вызывной панели (подъездной/этажной) набрать номер квартиры.

На панель управления должен поступит сигнал вызова и загрузится видео с изображением звонящего.

Произвести сброс вызова на вызывной панели без ответа со стороны абонента.

- 4.2.3. Контроль открытия двери при вызове на панель

Произвести вызов на панель управления, для этого на вызывной панели (подъездной/этажной) набрать номер квартиры.

На панель управления поступит сигнал вызова и загрузится видео с изображением звонящего.

Нажать кнопку открытия двери. Дверь откроется, а на экране панели появится уведомление «Дверь открыта!».

- 4.2.4. Контроль открытия дверей без вызова на панель

На главном экране панели открыть вкладку «Двери». В открывшемся списке дверей нажать на иконку замка напротив необходимой двери. Дверь откроется, а на экране панели появится уведомление «Дверь открыта!».

- 4.2.5. Проверка переключения питания на батарею при отключении основного питания.

В случае отключения основного питания панели предусмотрено резервное питание от встроенной батареи на 3-4 часа автономной работы.

Отключить блок питания от панели управления. Панель должна автоматически перейти на резервное питание без потери работоспособности.

Подключить обратно блок питания панели.

## 5. Хранение

- 5.1. Условия хранения панели должны соответствовать условиям 1 (Л) по ГОСТ 15150-69.
- 5.2. Хранить панель следует на стеллажах в упакованном виде.
- 5.3. Расстояние от стен и пола хранилища до упаковок с панелью должно быть не менее 0,1 м.
- 5.4. Расстояние между отопительными устройствами и упаковкой с панелью должно быть не менее 0,5 м.
- 5.5. Расстановка и крепление ящиков с панелями должны обеспечивать их устойчивое положение, исключать возможность смещения ящиков и механических повреждений.
- 5.6. В помещении должны отсутствовать пары агрессивных веществ и токопроводящая пыль.

## 6. Транспортирование

- 6.1. Панель в упаковке может транспортироваться всеми видами транспорта в крытых транспортных средствах и в герметизированных отсеках самолета.
- 6.2. Условия транспортирования должны соответствовать условиям 5 (ОЖ4) по ГОСТ 15150-69:
  - температура окружающего воздуха от минус 50 °С до плюс 50 °С;
  - относительная влажность воздуха до 95 % при температуре плюс 40 °С.
- 6.3. После транспортирования при отрицательных температурах или повышенной влажности воздуха панель непосредственно перед установкой на эксплуатацию должна быть выдержана без упаковки не менее 24 ч в помещении при комнатной температуре ( $25 \pm 10$  °С).
- 6.4. Срок транспортирования и промежуточного хранения не должен превышать 3 мес. Допускается увеличивать срок транспортирования и промежуточного хранения панели при перевозках за счет сроков сохраняемости в стационарных условиях.

## 7. Утилизация

- 7.1. Утилизация панели производится с учетом отсутствия в нем токсичных компонентов.
- 7.2. Содержание драгоценных материалов не требует учета при хранении, списании, утилизации.

## 8. Гарантии изготовителя

- 8.1. Предприятие-изготовитель гарантирует соответствие панели техническим характеристикам при условии соблюдения потребителем правил транспортирования, хранения, монтажа и эксплуатации.
- 8.2. Гарантийный срок эксплуатации 12 месяцев со дня ввода в эксплуатацию, но не более 24 месяцев со дня выпуска.

- 8.3. В течение гарантийного срока замена вышедших из строя панелей осуществляется предприятием-изготовителем безвозмездно при соблюдении потребителем указаний по монтажу и эксплуатации.
- 8.4. При направлении панели в ремонт к ней обязательно должен быть приложен акт с описанием неисправностей.
- 8.5. Гарантия не вступает в силу в следующих случаях:
- несоблюдение данного руководства по эксплуатации;
  - механическое повреждение панели;
  - ремонт панели другим лицом, кроме Изготовителя.
- 8.6. Гарантия распространяется только на панель. На все оборудование других производителей, использующихся совместно с панелью, распространяются их собственные гарантии.

## 9. Сведения о рекламациях

- 9.1. Рекламационные претензии предъявляются предприятию-поставщику в случае выявления дефектов и неисправностей, ведущих к выходу из строя извещателя ранее гарантийного срока.
- 9.2. Адрес предприятия-поставщика: 121205, г. Москва, территория инновационного центра «Сколково», Большой бульвар, д. 42, стр. 1, 1 этаж, часть помещения №334, рабочее место №31
- 9.3. В рекламационном акте указать: тип панели, дефекты и неисправности, условия, при которых они выявлены, время с начала эксплуатации панели.
- 9.4. К акту необходимо приложить копию платежного документа на панель.

## 10. Сведения о сертификации

- 10.1. Панель управления RCP-03 «RUBETEK» соответствует требованиям технических регламентов и имеет сертификат соответствия № RU С-CN.НВ63.В.01636/23, выданный органом по сертификации ООО «НИЦ ТЕСТ». Место нахождения: 117420, Россия, г. Москва, ул. Намёткина, д. 8, стр. 1, этаж 4, офис 422.